

ACO Schlitzrinne 20

Produktvorteile

- Klassifiziert nach EN 1433 (CE-Kennzeichen)
- Schlitzrinne mit Schlitzweite 20 mm
- Sichtsteghinterfütterung sorgt für Hygiene und Haltbarkeit
- Rinnenkörper wahlweise mit oder ohne integriertem Längsgefälle
- Werkstoff 1.4301 (Ausführung Edelstahl 1.4404 auf Anfrage erhältlich)
- Große Auswahl an Rosten für die Belastungsklassen bis M125 (EN 1253) oder C250 (EN 124)

**Individuelle Konfiguration
Schlitzrinne 20**



www.aco.at/konfiguration

3

Rinnenelemente ohne Eigengefälle

Abbildung/Zeichnung	L (mm)	A (mm)	Preis- gruppe	Artikel-Nr.	Gewicht	Euro/Stk.
	500	70	PG190	92300	2,30	169,30
	500	90	PG190	92301	2,60	177,80
	500	120	PG190	92302	2,90	194,90
	1000	70	PG190	92305	3,70	230,50
	1000	90	PG190	92306	4,20	244,90
	1000	120	PG190	92307	5,00	267,00
	2000	70	PG190	92310	6,70	331,90
	2000	90	PG190	92311	7,70	357,70
	2000	120	PG190	92312	9,10	401,60
	3000	70	PG190	92316	9,80	478,80
	3000	90	PG190	92317	11,30	521,70
	3000	120	PG190	92318	13,50	584,00

Rinnenelemente mit Eigengefälle

Abbildung/Zeichnung	L (mm)	A1 (mm)	A2 (mm)	Preis- gruppe	Artikel-Nr.	Gewicht	Euro/Stk.
	500	70	75	PG190	92303	2,30	171,60
	500	75	80	PG190	92304	2,40	155,70
	1000	70	75	PG190	92308	3,80	237,70
	1000	75	80	PG190	92309	3,90	242,70
	2000	70	80	PG190	92313	6,90	354,10
	2000	80	90	PG190	92314	7,40	368,70
	2000	90	100	PG190	92315	7,90	383,50
	3000	70	80	PG190	92319	10,20	498,50
	3000	80	90	PG190	92320	11,00	521,70
	3000	90	100	PG190	92321	11,70	543,70
	3000	100	110	PG190	92322	12,40	564,40
	3000	110	120	PG190	92323	13,20	590,00
	6000	70	90	PG190	409014	20,60	772,20
	6000	90	110	PG190	409016	23,50	853,20

ACO Schlitzrinne 20

Eckelemente

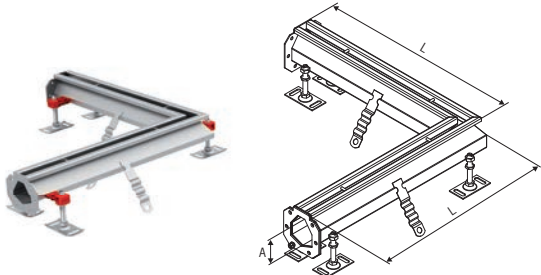
Abbildung/Zeichnung	L (mm)	A (mm)	Preisgruppe	Artikel-Nr.	Gewicht	Euro/Stk.
	500	70	PG190	92338	3,80	256,00
	500	75	PG190	92339	3,90	261,10
	500	80	PG190	92340	4,00	264,80
	500	90	PG190	92341	4,20	272,10
	500	100	PG190	92342	4,50	280,50
	500	110	PG190	92343	4,70	288,00
	500	120	PG190	92344	5,00	296,40

T-Elemente

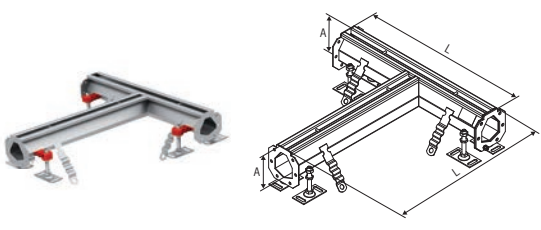
Abbildung/Zeichnung	L (mm)	A (mm)	Preisgruppe	Artikel-Nr.	Gewicht	Euro/Stk.
	500	70	PG190	92345	4,10	289,10
	500	75	PG190	92346	4,20	294,00
	500	80	PG190	92347	4,30	297,60
	500	90	PG190	92348	4,60	306,40
	500	100	PG190	92349	4,80	316,10
	500	110	PG190	92400	5,10	324,70
	500	120	PG190	92401	5,30	333,00

Rinnenelemente mit Ablaufstutzen (OD 110 mm) am Ende – Rahmenaußenmaß 200x200

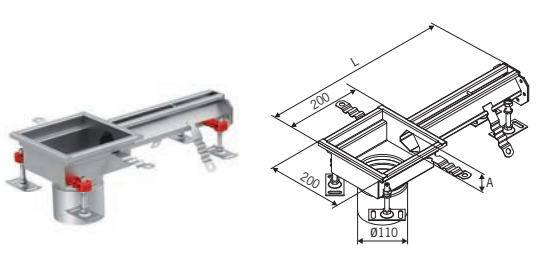
Abbildung/Zeichnung	L (mm)	A (mm)	Preisgruppe	Artikel-Nr.	Gewicht	Euro/Stk.
	500	70	PG190	414341	2,90	288,00
	500	75	PG190	414342	3,30	292,70
	500	80	PG190	414343	3,40	300,20
	500	90	PG190	414344	3,50	307,50
	500	100	PG190	414345	3,60	318,50
	500	110	PG190	414346	3,70	335,70
	500	120	PG190	414347	3,90	338,00

Kompatibel mit KG-Rohr DN 100 (Stutzen OD 110 mm)

ACO Schlitzrinne 20

Rinnenelemente mit Ablaufstutzen (OD 110mm) mittig/Rahmenseitenmaß 200x200

Abbildung/Zeichnung	L (mm)	A (mm)	Preisgruppe	Artikel-Nr.	Gewicht	Euro/Stk.
	500	70	PG190	414355	3,10	335,70
	500	75	PG190	414356	3,20	344,20
	500	80	PG190	414357	3,30	350,20
	500	90	PG190	414358	3,40	360,10
	500	100	PG190	414359	4,00	376,00
	500	110	PG190	414360	3,70	383,50
	500	120	PG190	414361	3,90	399,30
	1000	70	PG190	414369	4,70	385,70
	1000	75	PG190	414370	4,80	391,90
	1000	80	PG190	414371	5,00	406,60
	1000	90	PG190	414372	5,30	421,20
	1000	100	PG190	414373	5,60	438,40
	1000	110	PG190	414374	5,90	450,60
	1000	120	PG190	414375	6,10	467,80

Kompatibel mit KG-Rohr DN 100 (OD 110mm)

Rinnenelemente mit Ablaufstutzen (OD 142mm) am Ende/Rahmenseitenmaß 250x250

Abbildung/Zeichnung	L (mm)	A (mm)	Preisgruppe	Artikel-Nr.	Gewicht	Euro/Stk.
	500	70	PG190	414201	3,30	296,40
	500	75	PG190	414202	3,40	307,50
	500	80	PG190	414203	3,50	309,90
	500	90	PG190	414204	3,60	317,30
	500	100	PG190	414205	3,90	327,10
	500	110	PG190	414206	4,10	336,90
	500	120	PG190	414207	4,20	335,70

passend zu ACO Bodenablauf 157 – mehrteilig (Seite 70–73)

Rinnenelemente mit Ablaufstutzen (OD 142mm) mittig/Rahmenseitenmaß 250x250

Abbildung/Zeichnung	L (mm)	A (mm)	Preisgruppe	Artikel-Nr.	Gewicht	Euro/Stk.
	500	70	PG190	414215	3,20	334,50
	500	75	PG190	414216	3,20	345,30
	500	80	PG190	414217	3,40	349,10
	500	90	PG190	414218	3,50	361,30
	500	100	PG190	414219	3,70	372,40
	500	110	PG190	414220	3,90	384,50
	500	120	PG190	414221	4,10	394,50
	1000	70	PG190	414229	4,80	390,70
	1000	75	PG190	414230	4,90	404,10
	1000	80	PG190	414231	5,10	416,40
	1000	90	PG190	414232	5,30	423,70
	1000	100	PG190	414233	5,60	438,40
	1000	110	PG190	414234	5,90	454,30
	1000	120	PG190	414235	6,30	467,80

passend zu ACO Bodenablauf 157 – mehrteilig (Seite 70–73)



* Passende Abläufe siehe ACO Bodenablauf 157 – mehrteilig, (Seite 70–73)

ACO Schlitzrinne 20 – Stirnwände und Zubehör

Stirnwände mit Stützen (OD 50mm)

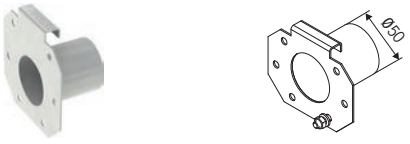
Abbildung/Zeichnung	A (mm)	Preisgruppe	Artikel-Nr.	Gewicht	Euro/Stk.
	70	PG190	92331	0,33	35,90
	75	PG190	92332	0,33	37,10
	80	PG190	92333	0,34	37,10
	90	PG190	92334	0,36	37,10
	100	PG190	92335	0,80	37,10
	110	PG190	92336	0,40	38,30
	120	PG190	92337	0,22	39,50



Höhe A bezieht sich auf Rinnentiefe

Stirnwände geschlossen

Abbildung/Zeichnung	A (mm)	Preisgruppe	Artikel-Nr.	Gewicht	Euro/Stk.
	70	PG190	92324	0,30	22,30
	75	PG190	92325	0,20	23,50
	80	PG190	92326	0,20	22,30
	90	PG190	92327	0,30	23,50
	100	PG190	92328	0,20	23,50
	110	PG190	92329	0,30	24,90
	120	PG190	92330	0,30	24,90

Höhe A bezieht sich auf Rinnentiefe

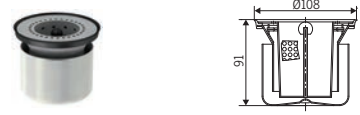





Zubehör

Abbildung/Zeichnung	Beschreibung	Preisgruppe	Artikel-Nr.	Gewicht	Euro/Stk.
	Sieb (für Rinnenelemente mit Ablaufstutzen OD 110 mm)	PG190	97235	0,10	14,90
	Geruchsverschluss + Schmutzeimer (für Rinnenelemente mit Ablaufstutzen OD 110 mm)	PG190	405065	0,70	109,30
	Schmutzeimer aus Edelstahl- Volumen 0,3 Liter (für Rinnenelemente mit Ablaufstutzen OD 142 mm)	PG190	416906	0,40	32,20
	Vinyl Set – Aufsteckzarge zum Einklemmen von Vinylbelägen*	PG190	400841	0,10	26,00

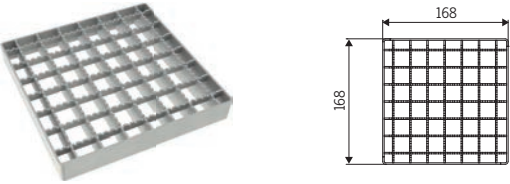
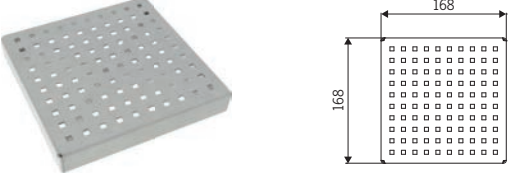
*Die Angabe des Rinnenumfanges ist notwendig.







Die Lieferung erfolgt in Meterware und ist bauseits abzulängen, auf Gehrung zu schneiden und an den Rinnenkörper zu montieren.

ACO Schlitzrinne 20 – Roste für Rahmemaßenmaß 200 x 200 mm

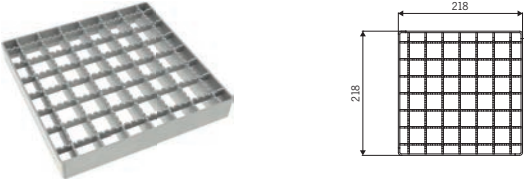
Roste						
Abbildung/Zeichnung	Beschreibung	Preis-gruppe	Artikel-Nr.	Gewicht	Euro/Stk.	
	Maschenrost Rutschhemmend Klasse L15	PG190	408090	0,80	54,30	
	Maschenrost Glatt Klasse L15	PG190	408091	0,80	54,30	
	Rost Quadrato Glatt Klasse L15	PG190	408092	0,80	60,40	
	Stegrost Rutschhemmend Klasse M125	PG190	408093	1,60	97,10	
	Stegrost Glatt Klasse M125	PG190	408020	1,60	90,90	
	Stegrost Glatt Klasse C250	PG190	408043	2,20	111,80	
	Rost Heelsafe Glatt Klasse L15	PG190	408022	1,00	92,10	
	Rost Volcano Rutschhemmend Klasse L15	PG190	408094	0,80	43,20	
	Abdeckplatte Einlaufschlitz 10mm Glatt Klasse M125	PG190	408021	2,30	136,10	

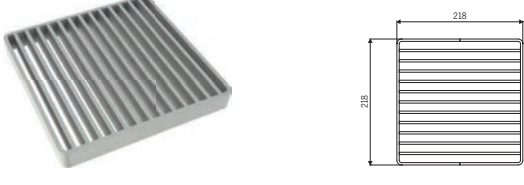
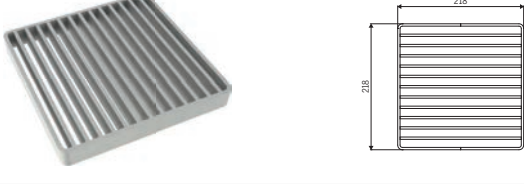
3

ACO Schlitzrinne 20 – Roste für Rahmemaßenmaß 250 x 250 mm

Roste						
Abbildung/Zeichnung	Beschreibung	Preisgruppe	Artikel-Nr.	Gewicht	Euro/Stk.	
	Maschenrost Rutschhemmend Klasse L15	PG190	408095	1,50	79,90	
	Maschenrost Glatt Klasse L15	PG190	408096	1,50	79,90	
	Rost Quadrato Glatt Klasse L15	PG190	408097	1,30	77,40	
	Stegrost Rutschhemmend Klasse M125	PG190	408028	3,00	148,40	
	Stegrost Glatt Klasse M125	PG190	408029	3,00	137,20	
	Stegrost Glatt Klasse C250	PG190	408044	4,50	194,90	
	Rost Heelsafe Glatt Klasse L15	PG190	408031	1,70	131,30	
	Rost Volcano Rutschhemmend Klasse L15	PG190	408033	1,40	66,50	
	Abdeckplatte Einlaufschlitz 10mm Glatt Klasse M125	PG190	408030	4,00	185,00	