

GM-X - Abflussrohr und Formteile
passend zu Balkon- und Terrassenabläufen aus Edelstahl
Material

Sämtliche Rohrteile und Formstücke sind innen und außen Stahl verzinkt. Die Zinkschicht beträgt im Mittel 400 g/m² oder 56 µ. Sie ist stoß- und schlagfest. Die Zinkschicht bewirkt einen kathodischen Schutz an den Flächen und verhin-

dert somit eine Unterrostung. Zusätzlich werden die Rohrteile und Formstücke innen mit einer Kunststoffbeschichtung auf Alkyd-Melaminharzbasis beschichtet. Durch diese Innenbeschichtung des Rohres wird eine Inkrustation weitgehend

verhindert. Zusammen mit der Zinkschicht wird der optimale Korrosionsschutz erreicht. Sowohl die Feuerverzinkung als auch die zusätzliche Innenbeschichtung entsprechen den Forderungen der EN 1123-1.

Individuelle Farbgebung in RAL-Farben durch Pulverbeschichtung auf Anfrage möglich.

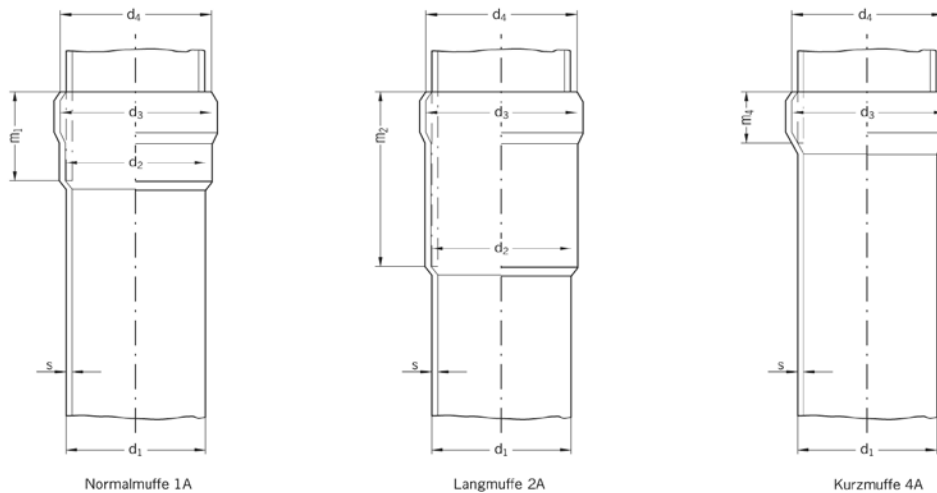
Die GM-X-Muffe nach EN 1123 – Muffenmaße

Bei Rohren und Formstücken mit 2 Muffen haben beide Muffen die gleiche Bauart.

DN	d ₁	d ₂	d ₃	d ₄	s	m ₁	m ₂	m ₄
40	42	45	48	45	1,5	30	70	16
50	53	56	60	56	1,5	38	90	19
70	73	76	81	76	1,6	55	120	27
80	89	92	99	92	1,8	60	130	32
100	102	106	114	107	2,0	70	150	38
125	133	138	147	140	2,5	75	160	41
150	159	164	176	168	2,5	80	170	56
200	219	224	241	228	3,2	120	250	76

GM-X Rohre – Stahl verzinkt

Produktinformationen

ACO Produktvorteile

- Gemäß EN 1123
- Stahl verzinkt
- Mit zusätzlicher Innenbeschichtung auf Alkyd-Melaminharzbasis

- Dichtelemente bitte separat bestellen - siehe Seite 268
- Muffenmaße (m) - siehe Seite 254

Steckmuffe 1 A

Bestellinformationen

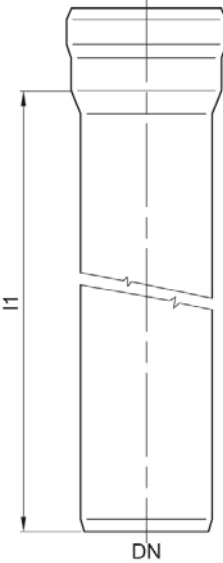
	Länge	Nennweite	Gewicht	Artikel-Nr.	Preis/ Stk.
	l1 [mm]	DN	[kg]		[EUR]
	250	40	0,5	0174.10.52	9,50
		50	0,6	0174.10.53	10,80
		70	0,9	0174.10.54	16,40
		80	1,0	0174.10.55	22,20
		100	1,7	0174.10.56	28,70
		125	2,8	0174.10.57	49,20
		150	3,4	0174.10.58	60,40
		200	6,6	0174.10.59	98,10
	500	40	0,9	0174.10.60	14,60
		50	1,1	0174.10.61	18,00
		70	1,7	0174.10.62	28,50
		80	1,8	0174.10.63	35,30
		100	3,0	0174.10.64	45,00
		125	4,9	0174.10.65	77,50
		150	5,9	0174.10.66	94,40
		200	11,0	0174.10.67	155,30
	750	40	1,3	0174.10.70	19,10
		50	1,6	0174.10.71	24,20
		70	2,4	0174.10.72	34,90
		80	2,8	0174.10.73	45,70
		100	4,3	0174.10.74	56,30
		125	7,0	0174.10.75	93,70
		150	8,4	0174.10.76	116,30
		200	15,4	0174.10.77	186,10
	1000	40	1,7	0174.10.78	24,30
		50	2,1	0174.10.79	29,30
		70	3,2	0174.10.80	43,20
		80	3,8	0174.10.81	55,80
		100	5,6	0174.10.82	64,80
		125	9,1	0174.10.83	119,80
		150	10,9	0174.10.84	142,50
		200	19,8	0174.10.85	232,50

	Länge	Nennweite	Gewicht	Artikel-Nr.	Preis/ Stk.
	l1 [mm]	DN	[kg]		[EUR]
	1500	40	2,5	0174.10.88	35,10
		50	3,1	0174.10.89	43,90
		70	4,7	0174.10.90	62,40
		80	5,3	0174.10.91	82,60
		100	8,2	0174.10.92	98,40
		125	13,3	0174.10.93	172,00
		150	16,0	0174.10.94	205,30
	2000	200	28,6	0174.10.95	336,10
		40	3,3	0174.10.97	44,40
		50	4,2	0174.10.98	56,70
		70	6,2	0174.10.99	81,70
		80	7,4	0174.11.00	107,20
		100	10,8	0174.11.01	128,50
		125	17,4	0174.11.02	219,50
	2500	150	21,0	0174.11.03	269,50
		200	37,4	0174.11.04	437,70
		40	4,2	0174.11.09	58,70
		50	5,2	0174.11.10	70,00
		70	7,7	0174.11.11	103,60
		80	8,4	0174.11.12	136,10
		100	13,4	0174.11.13	164,20
	2750	125	21,6	0174.11.14	283,40
		150	26,0	0174.11.15	346,30
		200	46,1	0174.11.16	559,10
		50	5,7	0174.11.18	79,90
	3000	70	8,4	0174.11.19	114,90
		100	14,7	0174.11.20	180,90
		40	4,9	0174.11.21	66,90
50		6,2	0174.11.22	84,60	
70		9,2	0174.11.23	118,10	
80		10,0	0174.11.24	156,70	
100		16,0	0174.11.25	187,30	
125		25,8	0174.11.26	333,50	
200	150	31,0	0174.11.27	397,50	
	200	55,0	0174.11.28	635,90	

Steckmuffe 2 A

Bestellinformationen

	Länge	Nennweite	Gewicht	Artikel-Nr.	Preis/ Stk.
	l1 [mm]	DN	[kg]		[EUR]
	2750	50	6,1	0174.11.43	82,90
		70	8,6	0174.11.44	115,10
		100	15,1	0174.11.45	183,50

GM-X Bögen – Stahl verzinkt

Produktinformationen

ACO Produktvorteile

- Gemäß EN 1123
- Stahl verzinkt
- Mit zusätzlicher Innenbeschichtung

- Dichtelemente bitte separat bestellen - siehe Seite 268
- Muffenmaße (m) - siehe Seite 254

Steckmuffe 1 A

Bestellinformationen

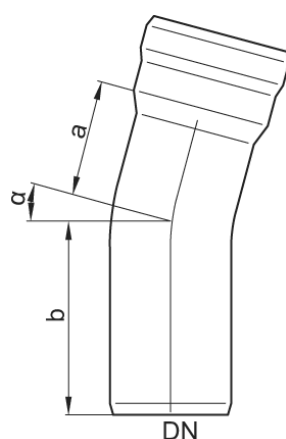
	Winkel	Nennweite	Abmessung		Gewicht	Artikel-Nr.	Preis/ Stk.
	α	DN	a [mm]	b [mm]	[kg]		[EUR]
	15°	40	37	67	0,2	0174.11.46	6,40
		50	53	81	0,4	0174.11.47	10,10
		70	50	89	0,6	0174.11.48	17,70
		80	25	85	0,7	0174.11.49	27,80
		100	34	104	1,0	0174.11.50	29,90
		125	37	112	1,9	0174.11.51	72,00
		150	40	120	2,6	0174.11.52	87,50
		200	45	165	6,4	0174.11.53	184,80
	30°	40	46	76	0,3	0174.11.54	6,50
		50	64	92	0,4	0174.11.55	10,30
		70	66	105	0,7	0174.11.56	19,80
		80	56	116	0,7	0174.11.57	31,40
		100	44	114	1,3	0174.11.58	37,10
		125	45	118	2,1	0174.11.59	79,90
		150	61	148	3,6	0174.11.60	99,20
		200	45	165	6,4	0174.11.61	327,20

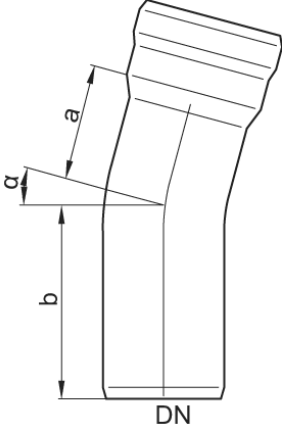
	Winkel α	Nennweite DN	Abmessung		Gewicht [kg]	Artikel-Nr.	Preis/ Stk. [EUR]
			a [mm]	b [mm]			
	45°	40	56	86	0,3	0174.11.62	7,10
		50	76	104	0,5	0174.11.63	10,70
		70	83	122	0,8	0174.11.64	21,00
		80	72,5	132	1,0	0174.11.65	32,50
		100	54	124	1,3	0174.11.66	41,00
		125	58	131	2,2	0174.11.67	86,30
		150	83	162	4,4	0174.11.68	110,80
		200	166	270	13,5	0174.11.69	360,50
	70°	40	75	105	0,3	0174.11.72	8,10
		50	100	128	0,5	0174.11.73	11,60
		70	118	157	0,9	0174.11.74	23,60
		80	105	165	1,2	0174.11.75	34,50
		100	74	144	1,3	0174.11.76	47,60
		125	75	157	2,4	0174.11.77	114,90
		150	125	205	5,5	0174.11.78	164,20
		200	254	360	17,6	0174.11.79	435,90
	87°	40	92	122	0,3	0174.11.80	9,20
		50	120	148	0,5	0174.11.81	12,20
		70	146	185	1,1	0174.11.82	24,80
		80	134	194	1,2	0174.11.83	38,30
		100	91	161	1,7	0174.11.84	50,60
		125	97	179	2,6	0174.11.86	120,70
		150	170	250	6,4	0174.11.87	175,80
		200	330	435	22,9	0174.11.88	471,90

Steckmuffe 1 A und engem Radius

Bestellinformationen

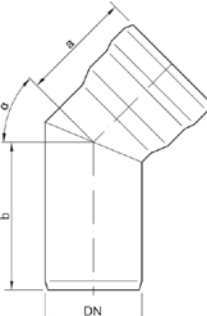
	Winkel α	Nennweite DN	Abmessung		Gewicht [kg]	Artikel-Nr.	Preis/ Stk. [EUR]
			a [mm]	b [mm]			
	45°	40	20	65	0,2	0174.11.99	10,30
		50	24	79	0,3	0174.12.00	13,30
		70	32	91	0,5	0174.12.01	26,80
		80	40	105	1,2	0174.12.02	50,80
	70°	50	35	89	0,4	0174.12.03	14,90
	87°	40	33	78	0,2	0174.12.06	13,90
		50	44	98	0,4	0174.12.07	15,80
		70	59	117	0,7	0174.12.08	31,20
		80	72	137	1,6	0174.12.09	50,10

GM-X Abzweige – Stahl verzinkt

Produktinformationen

ACO Produktvorteile

- Mit Steckmuffen 1 A
- Gemäß EN 1123
- Stahl verzinkt
- Mit zusätzlicher Innenbeschichtung

- Dichtelemente bitte separat bestellen - siehe Seite 268
- Muffenmaße (m) - siehe Seite 254

Einfachabzweige

Bestellinformationen

	Winkel α	Nennweite DN	Abmessung			Gewicht [kg]	Artikel-Nr.	Preis/ Stk. [EUR]
			b [mm]	c [mm]	l1 [mm]			
	45°	40	55	70	125	0,4	0174.13.15	21,20
		50	65	90	150	0,6	0174.13.16	25,20
		70	85	115	200	1,1	0174.13.17	44,30
		80	97	138	235	1,2	0174.13.18	60,50
		100	110	155	265	2,5	0174.13.19	76,20
		125	130	210	340	4,8	0174.13.20	125,80
		150	140	240	380	6,7	0174.13.21	169,50
		200	190	320	500	16,8	0174.13.22	482,20
	87°	40	70	40	110	0,3	0174.13.29	21,20
		50	80	50	130	0,5	0174.13.30	25,50
		70	110	65	175	1,0	0174.13.31	44,30
		80	126	75	200	1,4	0174.13.32	60,40
		100	140	90	230	2,1	0174.13.33	76,30
		125	170	120	285	3,8	0174.13.34	126,20
150		190	135	320	5,0	0174.13.35	169,50	
200		260	170	420	13,5	0174.13.36	478,40	

Reduzier-Einfachabzweige

Bestellinformationen

	Winkel α	Nennweite		Abmessung			Gewicht [kg]	Artikel-Nr.	Preis/ Stk. [EUR]
		DN	DN 2	b [mm]	c [mm]	l1 [mm]			
	45°	50	40	50	79	130	0,5	0174.13.37	24,30
		70	40	60	95	150	0,7	0174.13.38	35,80
		70	50	75	106	175	0,9	0174.13.39	37,10
		80	50	71	117	185	1,4	0174.13.40	47,00
		100	40	65	116	180	1,4	0174.13.45	52,80
		100	50	75	127	200	1,5	0174.13.46	53,80
		100	70	90	136	230	1,8	0174.13.50	61,20
		100	80	110	147	265	2,0	0174.13.51	71,60

	Winkel	Nennweite		Abmessung			Gewicht	Artikel-Nr.	Preis/ Stk.
	α	DN	DN 2	b [mm]	c [mm]	l1 [mm]	[kg]		[EUR]
	45°	125	50	75	148	225	2,7	0174.13.42	81,70
		125	70	90	157	255	3,0	0174.13.43	89,20
		125	100	105	176	290	3,7	0174.13.56	109,40
		150	70	80	177	255	3,9	0174.13.55	112,80
		150	100	95	195	290	4,4	0174.13.57	129,60
		150	125	120	230	340	5,7	0174.13.58	157,80
		200	100	100	240	325	9,4	0174.13.59	284,70
		200	125	130	274	380	11,0	0174.13.60	336,10
		200	150	150	284	420	11,5	0174.13.61	374,50
	70°	100	70	110	90	200	1,7	0174.13.69	60,90
	87°	50	40	75	46	120	0,4	0174.13.70	24,30
		70	40	95	57	140	0,7	0174.13.71	35,90
		70	50	100	61	150	0,8	0174.13.72	37,10
		80	50	109	69	155	1,1	0174.13.73	47,20
		100	40	115	72	175	1,4	0174.13.76	52,80
		100	50	115	76	180	1,4	0174.13.77	53,60
		100	70	125	80	200	1,7	0174.13.78	61,10
		100	80	135	81	230	1,8	0174.13.79	71,60
		125	50	125	91	200	2,4	0174.13.74	82,60
		125	70	140	95	225	2,7	0174.13.75	89,70
125		100	155	105	255	3,2	0174.13.81	110,00	
150	70	140	109	225	3,2	0174.13.80	113,20		
150	100	155	119	255	3,9	0174.13.82	129,60		
150	125	175	134	290	4,6	0174.13.83	157,80		

GM-X Winkelbögen – Stahl verzinkt

Produktinformationen

ACO Produktvorteile

- Gemäß EN 1123
- Stahl verzinkt
- Mit zusätzlicher Innenbeschichtung

- Dichtelemente bitte separat bestellen - siehe Seite 268
- Muffenmaße (m) - siehe Seite 254

Winkelbögen mit Steckmuffe 1 A

Bestellinformationen

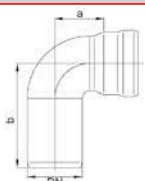
	Nennweite	Abmessung		Gewicht	Artikel-Nr.	Preis/ Stk.
	DN	a [mm]	b [mm]	[kg]		
	40	35	80	0,2	0174.12.30	13,70
	50	45	100	0,4	0174.12.31	15,80
	70	60	120	0,7	0174.12.32	30,90
	80	70	130	1,1	0174.12.33	50,10
	100	91	161	1,6	0174.12.34	50,90

Winkelbögen mit Kurzmuffe 4 A

Bestellinformationen

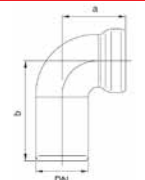
	Nennweite	Abmessung		Gewicht	Artikel-Nr.	Preis/ Stk.
	DN	a [mm]	b [mm]	[kg]		
	40	35	80	0,2	0174.12.35	13,70
	50	45	100	0,4	0174.12.36	15,50

Beckenanschlussstück mit Steckmuffe 1 A

Bestellinformationen

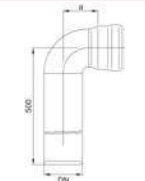
	Nennweite	Abmessung	Gewicht	Artikel-Nr.	Preis/ Stk.
	DN	a [mm]	[kg]		
	50	45	1,2	0174.15.02	32,00

GM-X Übergangsstücke – Stahl verzinkt
Produktinformationen
ACO Produktvorteile

- Mit Steckmuffen 1 A
- Gemäß EN 1123
- Stahl verzinkt
- Mit zusätzlicher Innenbeschichtung

- Dichtelemente bitte separat bestellen - siehe Seite 268
- Muffenmaße (m) - siehe Seite 254

Konzentrisch
Bestellinformationen

	Nennweite		Abmessung	Gewicht	Artikel-Nr.	Preis/ Stk. [EUR]
	DN 1	DN 2	I1 [mm]	[kg]		
	40	50	85	0,2	0174.12.41	10,00
	40	70	120	0,4	0174.12.42	17,10
	50	70	110	0,4	0174.12.44	15,50
	50	100	160	0,8	0174.12.43	26,00
	70	80	110	0,5	0174.12.46	23,60
	70	100	140	0,9	0174.12.47	27,60
	70	125	160	1,3	0174.12.49	45,90
	80	100	140	1,3	0174.12.48	47,40
	100	125	160	1,6	0174.12.50	49,10
	100	150	170	2,0	0174.12.51	59,70
	100	200	250	2,1	0174.75.51	147,80
	125	150	150	2,2	0174.12.52	120,00
	125	200	255	4,0	0174.12.53	125,40
	150	200	235	4,3	0174.12.54	125,30
	200	250	280	8,2	0174.12.56	254,00

Konzentrisch, mit verlängertem Spitzende
Bestellinformationen

	Nennweite		Abmessung	Gewicht	Artikel-Nr.	Preis/ Stk. [EUR]
	DN 1	DN 2	I1 [mm]	[kg]		
	40	50	100	0,4	0174.13.06	11,60
	50	70	130	0,5	0174.13.08	17,10
	70	80	135	1,0	0174.13.09	25,70
	70	100	155	1,1	0174.13.10	28,70
	80	100	155	1,1	0174.13.11	31,70
	100	125	190	2,4	0174.13.12	53,60
	125	150	170	2,5	0174.13.13	67,50
	150	200	255	4,5	0174.13.14	135,10

Optimierungsstücke

Bestellinformationen

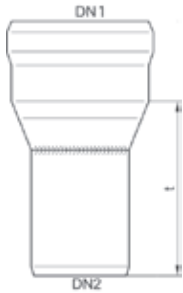
	Nennweite		Abmessung	Gewicht	Artikel-Nr.	Preis/ Stk.
	DN 1	DN 2	t [mm]	[kg]		[EUR]
	50	40	72	0,2	0174.12.68	12,80
	70	40	95	0,4	0174.12.69	31,90
	70	50	105	0,5	0174.12.70	31,20
	80	50	125	0,6	0174.12.71	31,80
	80	70	120	0,7	0174.12.72	32,10
	100	70	130	0,9	0174.12.73	52,30
	100	80	130	1,0	0174.12.74	54,00
	125	100	160	1,6	0174.12.75	69,80
	150	125	220	1,7	0174.12.76	73,60
	200	150	215	4,5	0174.12.77	142,50

Exzentrisch

Bestellinformationen

	Nennweite		Abmessung	Gewicht	Artikel-Nr.	Preis/ Stk.
	DN 1	DN 2	l1 [mm]	[kg]		[EUR]
	40	50	110	0,3	0174.12.57	12,50
	40	70	115	0,4	0174.12.58	37,10
	50	70	140	0,5	0174.12.59	29,20
	50	100	157	0,9	0174.12.61	61,50
	70	80	135	0,7	0174.12.60	64,30
	70	100	160	1,1	0174.12.62	72,30
	80	100	165	1,6	0174.12.63	75,30
	100	125	182	1,9	0174.12.64	84,60
	100	150	194	2,6	0174.12.65	120,40
	125	150	210	2,7	0174.12.66	149,30
	150	200	235	5,2	0174.12.67	223,30

GM-X Muffenstücke – Stahl verzinkt
Produktinformationen
ACO Produktvorteile

- Gemäß EN 1123
- Stahl verzinkt
- Mit zusätzlicher Innenbeschichtung

- Dichtelemente bitte separat bestellen - siehe Seite 268
- Muffenmaße (m) - siehe Seite 254

Mit 2 Steckmuffen 1 A
Bestellinformationen

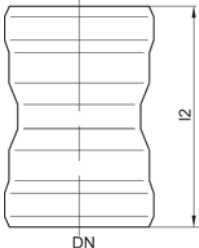
	Nennweite	Abmessung	Gewicht	Artikel-Nr.	Preis/ Stk.
	DN	I2 [mm]	[kg]		[EUR]
	40	76	0,1	0174.14.47	5,10
	50	94	0,2	0174.14.48	6,40
	70	135	0,5	0174.14.49	10,30
	80	150	0,6	0174.14.50	15,50
	100	180	1,0	0174.14.51	20,80
	125	190	1,6	0174.14.52	37,10
	150	200	2,1	0174.14.53	46,40
	200	290	5,7	0174.14.54	89,80

Einschiebemuffe mit Langmuffe 2 A
Bestellinformationen

	Nennweite	Abmessung		Gewicht	Artikel-Nr.	Preis/ Stk.
	DN	I1 [mm]	m2 [mm]	[kg]		[EUR]
	40	50	70	0,2	0174.14.55	7,20
	50	60	90	0,3	0174.14.56	8,30
	70	70	120	0,6	0174.14.57	12,60
	80	75	135	0,8	0174.14.58	19,80
	100	90	150	1,2	0174.14.59	24,30
	125	100	160	2,2	0174.14.60	41,60

GM-X Anschlussstücke – Stahl verzinkt

Produktinformationen

ACO Produktvorteile

- Mit einer Muffe 1 A
- Gemäß EN 1123
- Stahl verzinkt

- Dichtelemente bitte separat bestellen - siehe Seite 268
- Muffenmaße (m) - siehe Seite 254

Anschlussstücke an GM-X

Bestellinformationen

	Nennweite		Abmessung			Gewicht [kg]	Artikel-Nr.	Preis/ Stk. [EUR]
	an GM-X DN 1	an SML- Steinzeug DN 2	f	l1	m5			
			[mm]	[mm]	[mm]			
	50	50	45	70,5	22,5	0,2	0174.14.25	21,60
	70	70	60	85,5	22,5	0,4	0174.14.26	24,40
	100	100	75	107,5	25,5	0,8	0174.14.27	27,10

Anschlussstücke an SM-L

Bestellinformationen

	Nennweite		Abmessung		Gewicht [kg]	Artikel-Nr.	Preis/ Stk. [EUR]
	an GM-X DN 1	an SML- Steinzeug DN 2	f	l1			
			[mm]	[mm]			
	50	50	70	95	0,3	0174.12.80	17,80
	70	70	75	105	0,5	0174.12.82	22,00
	70	80	75	105	0,7	0174.76.76	25,10
	70	100	80	120	0,9	0174.12.85	27,60
	80	80	57	74	0,8	0174.12.83	32,80
	100	100	80	110	1,0	0174.12.86	48,40
	200	200	140	170	5,2	0174.12.91	111,20

Anschlussstücke PE-Spitzende

Bestellinformationen

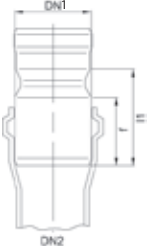
	Nennweite		Abmessung		Gewicht [kg]	Artikel-Nr.	Preis/ Stk. [EUR]
	an GM-X DN 1	an KA/ HT/KG DN 2	f	l1			
			[mm]	[mm]			
	40	50	45	60	0,2	0174.12.92	13,50
	50	50	45	60	0,2	0174.12.93	17,10
	70	70	60	95	0,5	0174.12.95	21,10
	70	100	80	120	0,8	0174.12.96	39,90
	100	100	80	110	1,0	0174.86.84	42,40
	125	125	85	130	1,7	0174.13.00	44,90
	200	200	110	150	4,7	0174.13.03	111,30

Anschlussstücke von Kunststoff an GM-X

Bestellinformationen

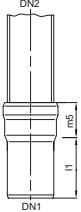
	Nennweite		Abmessung		Gewicht [kg]	Artikel-Nr.	Preis/ Stk. [EUR]
	an GM-X DN 1	an KA/ HT/KG DN 2	l1	m5			
			[mm]	[mm]			
							
	70	70	95	55	0,5	0174.76.97¹⁾	30,20
	100	100	110	70	1,0	0174.76.98²⁾	41,60

GM-X Reinigungsrohre – Stahl verzinkt

Produktinformationen

ACO Produktvorteile

- Gemäß EN 1123
- Stahl verzinkt
- Mit zusätzlicher Innenbeschichtung

- Dichtelemente bitte separat bestellen - siehe Seite 268
- Muffenmaße (m) - siehe Seite 254

Mit runder Reinigungsöffnung

Bestellinformationen

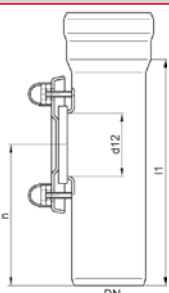
	Nennweite	Abmessung			Gewicht	Artikel-Nr.	Preis/ Stk.
	DN	d12 [mm]	l1 [mm]	n [mm]	[kg]		[EUR]
	40	36	125	80	0,3	0174.14.33	22,70
	50	45	150	95	0,5	0174.14.34	25,00
	70	61	200	125	0,9	0174.14.35	37,10
	80	75	210	135	1,0	0174.14.36	57,00
	100	95	265	165	2,1	0174.14.37	61,70
	125	128	290	180	3,7	0174.14.38	101,00
	150	128	320	190	4,7	0174.14.39	124,00
	200	128	420	260	10,2	0174.14.40	243,70

GM-X Verschlussstopfen

Aus Stahl

Bestellinformationen

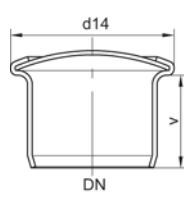
	Nennweite	Abmessung		Gewicht	Artikel-Nr.	Preis/ Stk.
	DN	d14 [mm]	v [mm]	[kg]		[EUR]
	40	53	30	0,1	0174.44.78	6,40
	50	68	38	0,1	0174.44.79	7,20
	70	90	55	0,3	0174.44.80	9,80
	80	110	60	0,5	0174.44.81	21,60
	100	117	65	0,5	0174.44.82	34,20
	125	157	75	1,1	0174.44.83	50,90
	150	190	75	1,4	0174.44.84	66,10

Aus Stahl mit verlängertem Spitzende

Bestellinformationen

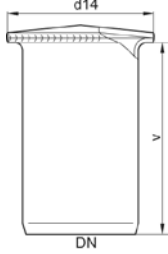
	Nennweite	Abmessung		Gewicht [kg]	Artikel-Nr.	Preis/ Stk. [EUR]
	DN	d14 [mm]	v [mm]			
	40	53	70	0,2	0174.45.32	8,30
	50	68	85	0,2	0174.45.33	9,00
	70	90	100	0,4	0174.45.34	11,20
	80	110	105	0,6	0174.45.35	25,50
	100	117	120	0,8	0174.45.36	39,80
	125	157	125	1,5	0174.45.37	61,80
	150	190	125	1,9	0174.45.38	78,40

Mit Schraubverschluss

Bestellinformationen

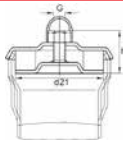
	Nennweite	Abmessung			Gewicht [kg]	Artikel-Nr.	Preis/ Stk. [EUR]
	DN	d21 [mm]	G [mm]	h [mm]			
	100	126	M 12	40	0,5	0174.44.90	35,20
	125	158	M 16	40	0,9	0174.44.91	45,80

Dichtelemente

Bezeichnung	Beschreibung	Passend für	Artikel-Nr.	Preis/ Stk. [EUR]
Dichtelement	Zur dichten Verbindung zwischen GM-X Röhren, Muffen und Formteilen	■ DN 40	0174.14.67	1,40
		■ DN 50	0174.14.68	1,80
		■ DN 70	0174.14.69	3,40
		■ DN 80	0174.14.70	4,20
		■ DN 100	0174.14.71	4,40
		■ DN 125	0174.14.73	5,50
		■ DN 150	0174.14.74	8,20
		■ DN 200	0174.14.75	22,90
Dichtelement	Für Übergang auf Rohr 32 mm	■ DN 40	0174.14.83	3,60
		■ DN 50	0174.14.84	5,80
Dichtelement	Für Übergang auf Rohr 38 mm und Kunststoff-siphon 40 mm	■ DN 40	0174.14.85	3,10
		■ DN 50	0174.14.86	3,60
Dichtelement	Für Übergang auf Rohr 48 mm und Kunststoff-siphon 50 mm	■ DN 50	0174.14.87	4,30
Dichtelement	Für Übergang von KA-Muffe DN 100 auf GM-X Rohr DN 100	■ DN 100	0174.14.80	19,80
Dichtelement	Für Übergang von GM-X Muffe DN 80 auf KA-Rohr DN 80	■ DN 80	0174.14.82	12,70
Dichtelement	Für Übergang von KA-Rohr DN 110 mm auf GM-X-Muffe DN 100	■ DN 100	0174.14.72	16,20
Dichtelement	Für Übergang von GM-X Muffe DN 125 auf KA-Rohr 125 mm	■ DN 125	0174.14.81	28,00

GM-X Rohrschellen

Zubehör

Bestellinformationen

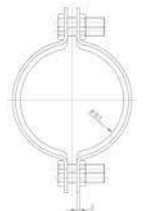
	Bezeichnung	Beschreibung	Passend für	DN/ Gewinde	Artikel-Nr.	Preis/ Stk. [EUR]
	Sicherungsschelle	<ul style="list-style-type: none"> ■ Gegen axialen Schub und zur Aufhängung der Rohre 	<ul style="list-style-type: none"> ■ GM-X Abflussrohr ■ GM-X Befüll- und Entlüftungsleitung für Heizöltanks 	DN 40	0174.44.97	9,90
				DN 50	0174.44.98	10,80
				DN 70	0174.44.99	19,80
				DN 80	0174.45.00	26,50
				DN 100	0174.45.01	27,60
				DN 125	0174.45.02	33,20
	Sicherungsschelle	<ul style="list-style-type: none"> ■ Mit Ausklinkung für Verbindung Rohr/Abzweig 	<ul style="list-style-type: none"> ■ GM-X Abflussrohr 	DN 40	0174.45.03	11,50
				DN 50	0174.45.04	12,50
				DN 70	0174.45.05	22,70
				DN 80	0174.45.06	26,50
				DN 100	0174.45.07	27,60
				DN 125	0174.45.08	39,60
	Sicherungsbügel	<ul style="list-style-type: none"> ■ Gegen axialen Schub 	<ul style="list-style-type: none"> ■ GM-X Abflussrohr 	DN 150	0174.45.09	70,30
				DN 200	0174.45.10	104,50
	Rohrschelle	<ul style="list-style-type: none"> ■ Für Gewindestift oder Stockschraube ■ Ohne Schalldämmeinlage 	<ul style="list-style-type: none"> ■ GM-X Abflussrohr und Verbundrohr 	DN 40/M 8	0174.45.79	5,70
				DN 50/M 8	0174.45.80	5,80
				DN 70/M 8	0174.45.81	7,00
				DN 80/M 10	0174.45.82	9,20
				DN 100/M 10	0174.45.83	9,50
				DN 125/M 12	0174.45.84	10,70
				DN 150/M 12	0174.45.85	15,10
				DN 200/M 12	0174.45.86	13,90
	Rohrschelle	<ul style="list-style-type: none"> ■ Für Gewindestift oder Stockschraube ■ Mit Schalldämmeinlage 	<ul style="list-style-type: none"> ■ GM-X Abflussrohr und Verbundrohr 	DN 40/M 8	0174.46.09	9,80
				DN 50/M 8	0174.46.10	10,10
				DN 70/M 8	0174.46.11	12,80
				DN 80/M 10	0174.46.12	16,00
				DN 100/M 10	0174.46.13	17,70
				DN 125/M 12	0174.46.14	20,60
				DN 150/M 12	0174.46.15	22,60
				DN 200/M 12	0174.46.16	25,50
	GM-X Gleitmittel	<ul style="list-style-type: none"> ■ In Dose ■ Inhalt: 1000 g ■ Verwendung gemäß Verlegeanleitung 0154.49.79 	<ul style="list-style-type: none"> ■ GM-X Abflussrohr und Verbundrohr 		0174.14.98	13,30