



# Entwässerungssysteme für Haus und Garten

Entwässerungsrinnen |  
Punktabläufe | Schuhabstreifer |  
Kiesstabilisierung | Rasenwabe







Lieber Leser,

Egal ob in der Stadtplanung oder im Bereich des eigenen Gartens – der Gestaltung von Grünbereichen und Erholungszonen wird immer mehr Aufmerksamkeit zukommen. Optische und architektonische Ansprüche müssen dabei mit Funktionalität Hand in Hand gehen.

Gerade im Zuge des Klimawandels und den damit einhergehenden stärker werdenden Einzelregenereignissen, gewinnen einwandfrei funktionierende Entwässerungssysteme immer mehr an Bedeutung.

Die ACO Haus & Garten Produktpalette steht für eine Regenwassermanagement Gesamtlösung rund um das Haus. Design und Funktionalität stehen hier in keinem Widerspruch und erlauben dem Gartengestalter und Landschaftsbauer aus einer Vielzahl an Produkten und Lösungen auszuwählen.



Dr. Ernst Strasser, MBA  
Geschäftsführer  
ACO Österreich

# Entwässerungssysteme für

## Haus und Garten



Schuhabstreifer

Rasenwabe

Punktentwässerung

Linienentwässerung

A modern, multi-story building with a balcony and a courtyard. The building features large glass windows and a balcony with a glass railing. The courtyard contains a swimming pool, a lounge chair, and a dining table with chairs. The building is surrounded by greenery and a paved area.

Balkon- und Fassadenentwässerung

Dezente Entwässerung

Kiesstabilisierung



08

ACO Self® Euroline | Hexaline  
**Linienentwässerung**



20

ACO Slimline  
**Dezente Entwässerung**



26

ACO XtraPoint | Europoint  
**Punktentwässerung**



32

ACO Self® Vario  
**Schuhabstreifer**

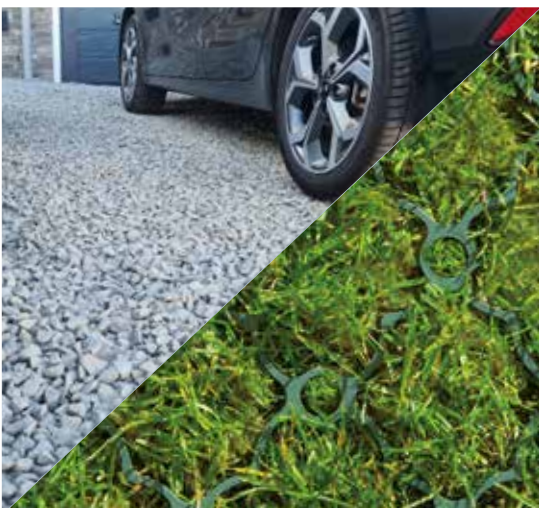

38

Kiesstabilisierung | Rasenwabe  
**Entsiegeln & Versickern**



46

ACO Profiline  
**Balkon und Fassade**

# Inhalt

<b>1</b>	<b>Self® Linienentwässerung</b> ..... <b>08</b>
	· Das ACO Self® Programm für die stilvolle Entwässerung rund ums Haus ..... 08
	· ACO Self® Euroline – Der Rinnenkörper aus Polymerbeton ..... 16
	· ACO Self® Hexaline – Der Rinnenkörper aus Kunststoff ..... 18
<b>2</b>	<b>Dezente Entwässerung</b> ..... <b>20</b>
	· ACO Slimline – Die schlanke Entwässerungsrinne für Garten und Terrasse ..... 20
<b>3</b>	<b>Self® Punktentwässerung</b> ..... <b>26</b>
	· Die ACO Hofabläufe als Sammelstellen für Regenwasser ..... 26
	· ACO Punktablauf XtraPoint – Leichtgewicht aus Kunststoff ..... 28
	· ACO Punktablauf Europoint aus Polymerbeton ..... 30
<b>4</b>	<b>Schuhabstreifer</b> ..... <b>32</b>
	· ACO Schuhabstreifer Vario 2.0 – Für ein einladendes, sauberes Entree ..... 32
<b>5</b>	<b>Entsiegeln, Versickern und Befestigen</b> ..... <b>38</b>
	· ACO Kiesstabilisierung für den Garten- und Landschaftsbau ..... 40
	· ACO Rasenwabe – Entsiegelung von Flächen ..... 44
<b>6</b>	<b>Dach-, Balkon- und Fassadenentwässerung</b> ..... <b>46</b>
	· Lösungen für ganz besondere Orte ..... 46
<b>7</b>	<b>ACO Service</b> ..... <b>48</b>
	· ACO Gruppe ..... 48
	· askACO ..... 50



1

Linienentwässerung

rund ums Haus







Schlitzrahmen erhältlich aus Kunststoff, verzinktem Stahl oder Edelstahl V2A



Die ACO Self® Schlitzrahmen für Euroline und Hexaline ermöglichen ein absolut hochwertiges Erscheinungsbild und fügen sich ästhetisch in das Gesamtbild ein.

## Grundstücks- und Garagenzufahrten

Die ACO Self® Entwässerung bietet viele gestalterische Möglichkeiten, Auffahrten schnell von Niederschlagswasser zu befreien und dabei mit Design zu glänzen.

ACO bietet Ihnen mit dem ACO Self® Programm Entwässerungslösungen für alle denkbaren Grundstückssituationen. Sie garantieren das fachgerechte Ableiten von Niederschlagswasser und sind dabei wesentlich mehr als ein simpler Funktionserfüller: Sie stehen Ihnen in vielfältigen Ausführungen zur Verfügung und verbinden Funktionalität und Design auf qualitativ höchstem Niveau. Die Entwässerungsrinne fügt sich nach Ihren ästhetischen Vorstellungen optimal in die Grundstücksgestaltung ein.

Die ACO Self® Entwässerungsrinnen und Roste im Baukastensystem (siehe nächste Seite) verbindet Qualität mit hochwertigem Design. Die Rostabdeckungen sind PKW-befahrbar und werden damit allen Anforderungen gerecht, um Flächen rund ums Haus zu entwässern. Für die Rinnenkörper und Abdeckungen stehen verschiedene Materialien zur Auswahl und bieten damit vielfältige Gestaltungsmöglichkeiten.



Edelstahl Längstabrost mit besonders schmalen 6 mm Schlitz



ACO Hexaline mit Schlitzrahmen aus Kunststoff



Vielseitig,

einfach, schön

## ACO Self® Baukasten



Das ACO Self® Programm bietet Entwässerungsrinnen für alle denkbaren Grundstückssituationen und verschiedenste Anforderungen.

Im ACO Self® Baukasten passen alle Rostabdeckungen auf alle Rinnenkörper. Für die Abdeckungen stehen verschiedene Materialien zur Auswahl, von verzinktem pulverbeschichtetem Stahl über Edelstahl und Guss bis hin zu Kunststoff.

Die Rinnenkörper sind aus Polymerbeton oder Kunststoff und im Bereich der Fassadenrinne aus Edelstahl oder Stahl verzinkt erhältlich. Die ACO Self® Flachrinne findet Anwendung in Bereichen mit geringen Aufbauhöhen.



### Videoreihe Haus & Garten

In unserer neuen Haus & Garten Videoserie zeigen Ihnen die ACO Experten Lorenz und Markus praktische Tipps rund um Ihr Eigenheim und wie wichtig es ist funktionierende Entwässerungssysteme verbaut zu haben.





## Rostabdeckungen



Längsstabrost  
Edelstahl

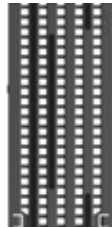

Längsstabrost  
Kunststoff mit  
Microgrip



Längsprofilrost  
Edelstahl  
Stahl verz.



Flächenrost  
„Voronoi“  
Gusseisen



Längsstabrost  
„Intercept“  
Gusseisen



Gussrost



Schlitzaufsatz  
Edelstahl  
Stahl verzinkt



Schlitzaufsatz  
Kunststoff



Maschenrost  
Edelstahl  
Stahl verzinkt



Stegrost Edel-  
stahl poliert  
Stahl verzinkt  
anthrazit pul-  
verbeschichtet

## Rinnenkörper



Euroline  
Polymerbeton  
PKW-befahrbar



Flachrinne Euroline 60  
Polymerbeton  
PKW-befahrbar



Hexaline  
Kunststoff  
PKW-befahrbar



# Designroste



## Flächenrost „Voronoi“ Gusseisen

Der Gussrost mit außergewöhnlichem Design besticht durch seine hochwertige Oberfläche. Inspiriert von der Schönheit der Natur findet der Gussrost seinen Platz sowohl in einer mineralischen wie auch pflanzlichen Umgebung.



## Längsstabrost „Intercept“ Gusseisen

Ein hochwertiger Gussrost mit linearem Design in schwarz für geradlinige Flächen.



## Längsstabrost Edelstahl

Die schmalen Dreikantprofile und eine gebürstete Oberfläche geben dem Längsstabrost ein besonders elegantes Erscheinungsbild. Zudem ist er aus hochwertigem Edelstahl gefertigt und damit äußerst langlebig.

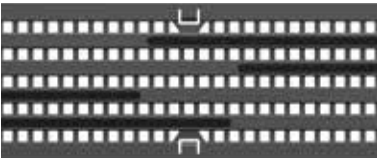

## Längsstabrost Kunststoff mit Microgrip

In Einbausituationen mit erhöhter Korrosionsgefahr (Salz, Chlor, Feuchtigkeit) beweist sich dieser PKW-befahrbare Längsstabrost aus Kunststoff als wirtschaftliche Alternative zu Edelstahl-Abdeckungen! Die innovative Microgrip-Struktur erhöht die Rutschfestigkeit und ist somit auch perfekt für Pools geeignet.

Der Voronoi Gussrost für ACO Entwässerungssysteme ist inspiriert von der Schönheit der Natur. Durch die scheinbar zufällige Anordnung geometrischer Formen entsteht ein einzigartiges Design. Das Muster findet sich wieder in den Flecken einer Giraffe, in Libellenflügeln, Blattadern oder den Rissen getrockneter Erde. Dank diesem organischen Motiv fügt sich der Rost gleichermaßen in eine mineralische und pflanzliche Umgebung ein.



# Standardroste

## Roste mit durchdachten Details

Die neue Generation der ACO Self® Entwässerung zeichnet sich nicht nur durch ihre umfangreiche Designvielfalt aus, sondern hält auch einige innovative Highlights bereit.

### Stegrost Stahl verzinkt

Der Stegrost aus verzinktem Stahl ist der Klassiker der ACO Self® Rostfamilie. Einfachheit und Funktionalität zeichnen den Stegrost aus.



### Stegrost Edelstahl poliert

Der bewährte Edelstahl-Stegrost erstrahlt in ganz neuem Glanz. Die hochwertige Elektropolitur ist nicht nur ein optisches Highlight, sondern lässt aufgrund ihrer besonderen Oberflächenbeschaffenheit Schmutz weniger leicht anhaften.



Durch Elektropolieren der Oberfläche wird ein besonders hoher Glanzgrad erzielt

### Stegrost pulverbeschichtet

Die Pulverbeschichtung bietet neben der Verzinkung einen zusätzlichen Korrosionsschutz und durch die UV-stabile Farbe bleibt die Optik auch nach Jahren erhalten.

Pulverbeschichtung bietet zusätzlichen Korrosionsschutz und durch die UV-stabile Farbe moderne Gestaltungsmöglichkeiten

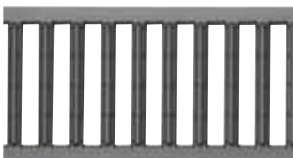

### Maschenroste

Maschenroste verfügen auf Grund ihrer hoch stabilen, jedoch schlanken Tragstruktur über einen besonders großen Einlaufquerschnitt. Auch größere Wassermengen werden schnell aufgenommen und sicher über die Rinne abgeführt. Überschießendes Wasser wird damit auch in Gefällesituationen vermieden. Die Maschenweite von 30 x 10 mm bietet gleichzeitig einen stilvollen Anblick.

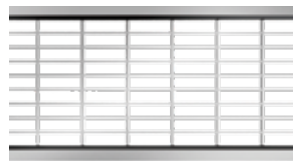

In den Ausführungen Stahl verzinkt oder Edelstahl erhältlich.

### Schlitzrahmen aus Kunststoff

Der korrosionsbeständige und UV-stabile Kunststoff sorgt für eine langlebige Gestaltungslösung, die sich als Schlitzrahmen unauffällig in die Gesamtoptik einfügt – am Ende der Auffahrt, der Terrasse, des Pools oder entlang der Garage. Ein Revisionselement ermöglicht eine einfache Reinigung.



### Gussrost

Ein weiterer Klassiker im Rostprogramm ist der Gussrost. Der robuste Werkstoff und das markante Wellendesign sind seit jeher seine Qualitätsmerkmale. Der Gussrost eignet sich besonders für den vielbefahrenen Bereich.

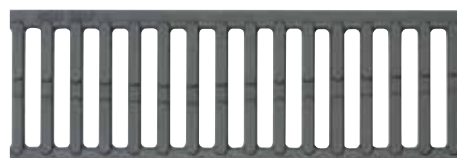

# Schlitzrahmen

## Schlitzrahmen Edelstahl, Stahl verzinkt oder Kunststoff

Die Schlitzrahmen erlauben eine besonders unauffällige Entwässerung Ihren Außenanlagen. Sie fügen sich dezent in stilvoll gestaltete Pflasterflächen ein und erhalten damit das Gestaltungsbild.

Die Schlitzrahmen sind sowohl in Stahl verzinkt, Edelstahl als auch in Kunststoff erhältlich.

Für eine harmonische Optik sorgt der Connector Clip (nur Stahl verzinkt oder Edelstahl). In einem einfachen Schritt werden die Schlitzrahmen beim Einbau optimal ausgerichtet. So erhalten Sie jederzeit eine durchgehende Linienführung für eine optimale Funktion.



Mit der schmalen Schlitzrinne wird Entwässerung dezent ins Gesamterscheinungsbild eingebunden

## Systemaufbau und Wartung der ACO Self® Schlitzrinne

Die Wartung der ACO Self® Rinnen mit Schlitzrahmen erfolgt über ein Revisionselement, das direkt über dem Ablauf platziert wird. Je nach Systemaufbau stehen dafür ein Halbmeterelement oder ein 15-cm-Element zur Verfügung. Etwa zweimal jährlich sollte das Revisionselement geöffnet

und der Rinnenstrang gespült werden. Je nach örtlichen Gegebenheiten empfiehlt es sich, eine Spülung auch häufiger durchzuführen oder ein zweites Revisionselement am anderen Ende des Rinnenstrangs vorzusehen, um die Reinigung zu erleichtern.

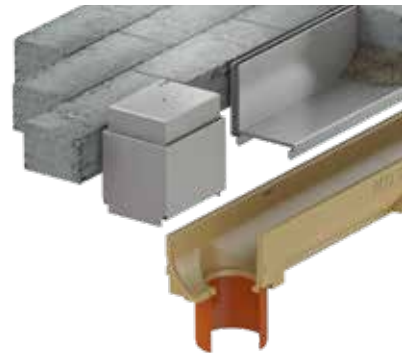

Das kleinere Revisionselement eignet sich in Kombination mit einem Schlitzrahmen der Länge 850 mm für die Anwendung auf dem Hexaline oder dem Euroline Rinnenkörper mit Ablaufstutzen.



# Ein komplettes System

ACO Self® Euroline –  
der Rinnenkörper aus Polymerbeton

## mit vielen Möglichkeiten

### ACO Produktvorteile

- 3 Rinnenelemente aus Polymerbeton (0,5 m und 1 m Rinnenelement geschlossen und mit Stützen DN/OD 110) ermöglichen verschiedene Systemaufbauten
- frostbeständig
- geringes Gewicht bei hoher Festigkeit
- glatte Oberfläche für hohe Fließgeschwindigkeit und Reinigungskomfort
- V-Querschnitt für sichere Ableitung auch geringer Wassermengen
- freier Rinnenquerschnitt erleichtert die Reinigung
- schraublose Rostarretierung
- Klasse des Rinnenkörpers max. PKW-befahrbar

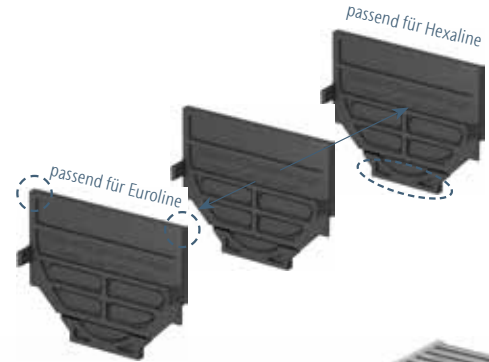

Eine Stirnwand für Euroline/Hexaline



Anschluss an die Grundleitung über die Stirnwand mit Stützen DN/OD 110

Anschluss an die Grundleitung über das Rinnenelement mit Ablauföffnung und eingeformtem Stützen DN/OD 110, optional mit Geruchsverschluss



16

Geruchsverschluss nachträglich einsetzbar

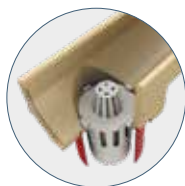

Anschluss der Euroline Flachrinne an die Grundleitung über das Rinnenelement mit Ablauföffnung und eingeformtem Stützen DN/OD 110



Stirnwand für Euroline Flachrinne



## Tipp

Der Anschluss des Rinnenstrangs über den Einlaufkasten ist besonders komfortabel. Durch den integrierten Schmutzeimer bieten sich gleich zwei Vorteile: Das Eindringen von Schmutz in die Grundleitung wird sicher verhindert und die Reinigung wird deutlich vereinfacht.

Anschluss an die Grundleitung über den Einlaufkasten  
(passt nicht für die Euroline Flachrinne)



Mit einer Wassermenge von 6,0 l/s ist der Einlaufkasten der leistungsstärkste unter den Ablaufanschlüssen und bietet somit mehr Sicherheit vor Überlastung.

Die regelmäßige Reinigung eines Entwässerungssystems ist unerlässlich. Eine starke Verschmutzung kann die Ablaufleistung um mehr als 50% reduzieren.

Um ein Austreten unangenehmer Gerüche aus der Grundleitung zu vermeiden, kann optional auch ein Geruchverschluss in den Einlaufkasten eingesetzt werden.

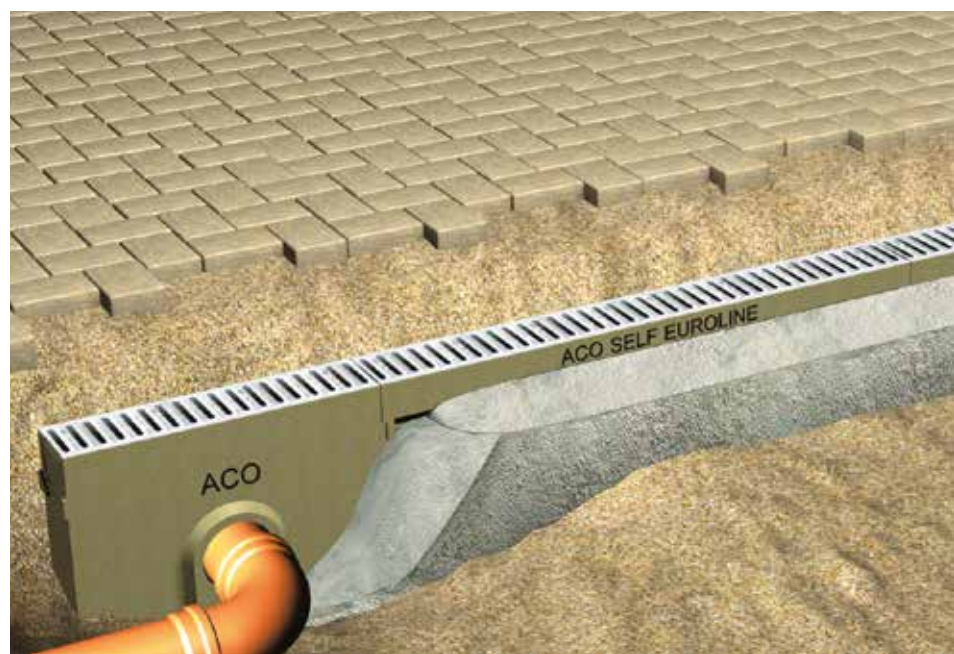

# Das flexible Rinnen-

ACO Self® Hexaline —  
der Rinnenkörper aus Kunststoff

# system als Leichtgewicht

## ACO Produktvorteile

- 1 Rinnenelement aus Kunststoff für flexible Anwendungen
- frostbeständig
- besonders geringes Gewicht, leichte Montage und Handhabung
- glatte Oberfläche für hohe Fließgeschwindigkeit und Reinigungskomfort
- hohe Seitenwandstabilität durch Hexagonalstruktur
- schraublose Rostarretierung
- Klasse des Rinnenkörpers max. PKW-befahrbar

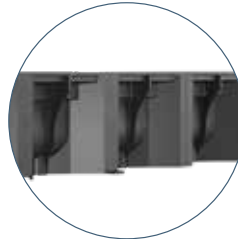

Hohe Seitenwandstabilität durch Wabenform

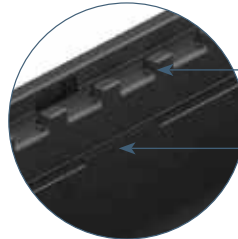

Doppelte Rostauflage mit integrierter Spreiz- und Verschiebesicherung für verbesserten Lastabtrag

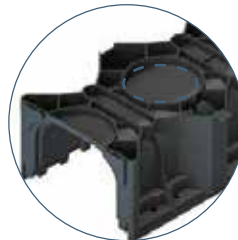

8 Anschlusspunkte für den Vertikalablaufanschluss sind pro Meter möglich (aus-schlagbar)

- 1 Schnittführung zum Sägen von 0,5-m-Rinnenelementen. Kürzung der Rinne alternativ auch an beliebiger Stelle möglich
- 2 Eckelement zur einfachen Herstellung von Eck-/T-/Kreuzverbindungen
- 3 Vertikalablaufanschluss
- 4 Anpflasterkante für leichtes Anarbeiten des Oberflächenbelags

- 5 Laubfang
- 6 Stirnwand mit Stutzen DN/OD 110
- 7 Stirnwand mit vorgeformten Öffnungen zur Versickerung

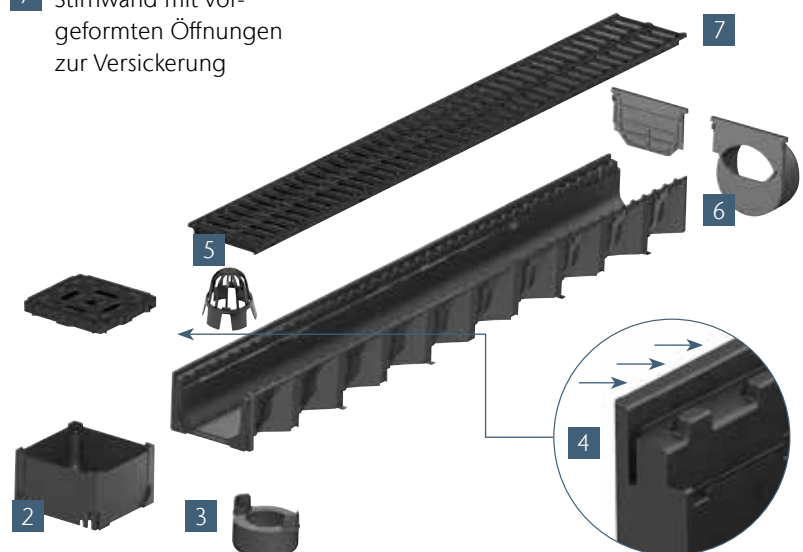
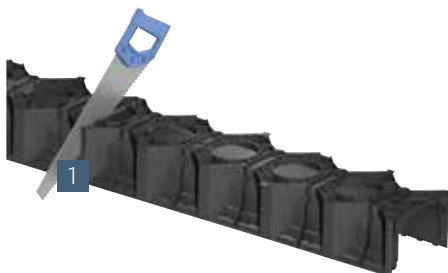

# Microgrip-Kunststoffrost

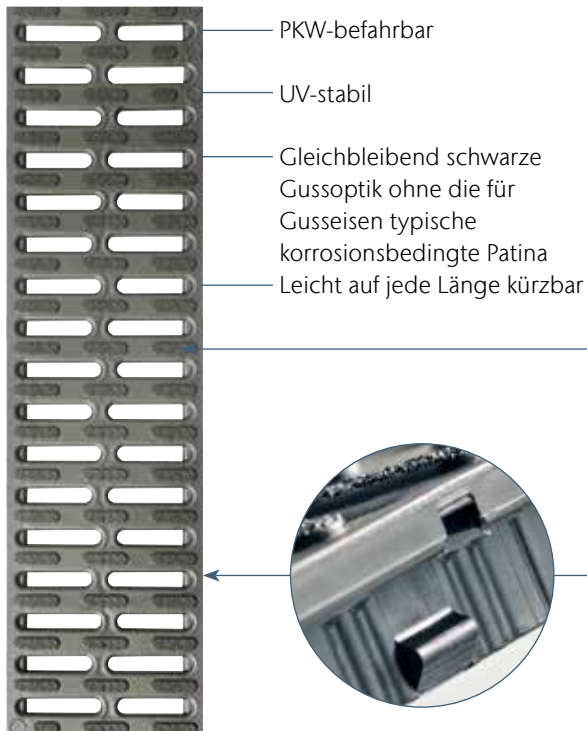

PKW-befahrbar

UV-stabil

Gleichbleibend schwarze  
Gussoptik ohne die für  
Gusseisen typische  
korrosionsbedingte Patina

Leicht auf jede Länge kürzbar

## Roste mit durchdachten Details

Die neue Generation der ACO Self® Entwässerung zeichnet sich nicht nur durch ihre umfangreiche Designvielfalt aus, sondern hält auch einige innovative Highlights bereit.



Die Oberfläche mit **Microgrip** sorgt auch bei Nässe für hohe Rutschsicherheit.



Die patentierte schraublose Rostarretierung dient als Verschiebe- und Spreizsicherung für alle Roste des ACO Self® Baukastens

## Rutschhemmender Microgrip-Kunststoffrost

Im Bereich von Terrassen oder Hauseingängen können glatte Oberflächen bei Feuchtigkeit schnell zur Rutschpartie werden. Viele Bodenbeläge werden aus diesem Grund mit rutschhemmenden Oberflächen ausgestattet. Um die Lösung abzurunden, bietet ACO mit dem neuen Kunststoffrost mit Microgrip erstmals auch eine rutschhemmende Abdeckung für Entwässerungssysteme rund ums Haus.

Der Rost ist zusätzlich zu der bewährten Noppenstruktur mit vielen kleinsten Erhebungen ausgestattet, die selbst bei hoher Feuchtigkeit für Trittsicherheit sorgen. Die Struktur ist direkt in die Rostoberfläche eingeformt und damit besonders haltbar. Auch nach starker Beanspruchung durch das Überfahren mit dem PKW behält der Kunststoffrost seine rutschhemmende Eigenschaft.

Microgrip erreicht eine Rutschhemmung der Klasse R11 gemäß DIN 51130



2

Dezent und

sichtbar schön zugleich



# ACO Slimline

Die ACO Slimline ist dezent und sichtbar schön zugleich. Mit nur 6 cm Breite ist das Slimline-Entwässerungssystem die perfekte Lösung für eine unauffällige Terrassenentwässerung.

## ACO Produktvorteile

- 6 cm schmale geschlitzte Rinne
- Schnelle Verarbeitung dank einfacher Klickbeschläge
- Laschen an den Verbindungsstücken gewährleisten eine Verankerung im Fundament
- einfaches Herausnehmen des Rostes zur Reinigung der Rinne
- Vorgefertigte Eckelemente

## Einfache Installation

Die ACO Slimline besteht aus einem Rinnenkörper aus Kunststoff sowie einem Designrost aus schwarzem oder silber eloxiertem Aluminium, Cortenstahl oder Edelstahl.

Dank verschiedener Verbinder, Endkappen, Eckstücke und Abläufe ist die Rinne einfach zu installieren und kann mit DN/OD 50 oder 110 mm Rohrmaterial an Versickerungsanlagen oder den Abwasserkanal angeschlossen werden.

## Leicht zu reinigen

Um einen optimalen Abfluss des Regenwassers zu gewährleisten, muss die Rinne sauber gehalten werden. Zur Reinigung kann der Rost einfach abgehoben werden.



### Tipp

- Bei Neupflasterung empfehlen wir das Spannen einer Maurerschnur zur Bestimmung des Höhenniveaus. Setzen Sie die Rinne mit Rost immer 3-5 mm unter die Pflasterkante.
- Wenn Sie die Rinne in einen bestehenden Gehweg einbauen, empfehlen wir, eine Schablone mit der gewünschten Höhe aus Holz für die Rinnenverlegung anzufertigen.
- Bei Verlegung der Rinne entlang eines aufgehenden Bauwerks verwenden Sie den asymmetrischen Verbinder mit nur einer Lasche nach vorne.

## Einbau der ACO Slimline

22

Die ACO Slimline ist ein Rinnensystem bestehend aus einem Rinnenkörper aus Kunststoff mit Designrost aus Aluminium. Sie wird rund ums Haus dort eingesetzt, wo keine Verkehrslast vorhanden ist. Als erstes muss festgelegt werden, wo das Wasser eingeleitet werden soll. Zu den Optionen gehören ein Graben, die Kanalisation oder ein Versickerungssystem. Die ACO Slimline hat Optionen für einen seitlichen, einen unteren sowie einen vorderen Ablauf. Die Anwendung eines Versickerungssystems

kann den Vorteil haben, dass nur begrenzt Rohrleitungen installiert werden müssen. Außerdem wird auf diese Weise das Regenwasser nicht abgeleitet, sondern auf dem Grundstück im Boden versickert, so dass sich der Wasserhaushalt im Boden verbessert. Stellen Sie sicher, dass Ihre Versickerung die anfallende Wassermenge auch aufnehmen kann. Fragen Sie im Zweifel einen Fachmann. Erkundigen Sie sich auch nach den Vorschriften in Ihrer Gemeinde.









3

Punktabläufe für

jede Anwendung





## Hofentwässerung und Wasserentnahmestelle

ACO Self® Punktabläufe sind insbesondere bei der Hofgestaltung eine gute Alternative zur Linienentwässerung. Sie sorgen zuverlässig für eine schnelle Aufnahme des Niederschlagswassers.

Mit der ACO Punktentwässerung ist eine optisch sowie technisch optimale Entwässerungslösung für Auffahrten und Höfe garantiert. Als Ablauf für Schmutz- und Regenwasser können die Punktabläufe in einer Fläche installiert werden und sorgen so zuverlässig für die Entwässerung unter Wasserzapfstellen im Garten oder im Hof.

Verschiedene Designroste sorgen für eine optische Aufwertung des Außenbereichs. Der Punktablauf ACO Self® XtraPoint wird aus dauerhaft farbechtem Kunststoff hergestellt und ist PKW-befahrbar (Belastungskategorie B 125). Die Ablaufleistung beträgt ca. 4,5 l/s.

Die Pflasterkante des Punktablaufs XtraPoint ermöglicht präzises Anarbeiten von Pflasterbelägen. Mit den um 90° drehbaren Rosten kann die Abdeckung individuell an das Fugenbild angepasst werden.



ACO Self® XtraPoint



Der ACO Self® EuroPoint aus Polymerbeton bietet als modulares System zahlreiche Kombinationsmöglichkeiten. Für eine einheitliche Gestaltung orientieren sich die Roste optisch an der Linienentwässerung.

# ACO Punktablauf XtraPoint – Leichtgewicht aus Kunststoff

Für Flächen, die aufgrund baulicher oder geländeabhängiger Gegebenheiten punktentwässert werden müssen, steht bis zur Klasse B 125 der mit ca. 2 kg sehr leicht zu verarbeitende Ablauf XtraPoint aus Kunststoff zur Verfügung.

Der befahrbare, frost- und tausalzbeständige Ablauf für Schmutz- und Regenwasser sorgt als Punktentwässerung der Flächen zuverlässig für eine schnelle Aufnahme und Ableitung des Oberflächenwassers.

Klassen	
■ A 15	■ B 125
gemäß ÖNORM EN 124	
Ausführungen	
250 x 250 mm	
Material	
XtraPoint aus Kunststoff	
Leistungsfähigkeit	
■ Wasserdurchflusskapazität ca. 4,5 l/sec	
Anwendungsbereiche	
■ Bahnsteige	■ Fußgängerzonen, Geh-/Radwege
■ PKW-Parkplätze	

## rostet nicht

- Ablaufkörper aus Kunststoff
- dauerhaft farbecht



## PKW-befahrbar

- Aufnahme für Roste der Klasse B 125



## ausgezeichnetes Design

- Winner iconic Award 2017: innovatives Produkt

## optimierter Einbau

- Pflasterkante
- leichtes Handling



### Ablaufkörper inklusive Rost Ihrer Wahl

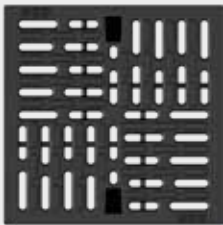

**Kunststoffrost**  
dauerhaft rostfreie Optik  
Klasse B 125

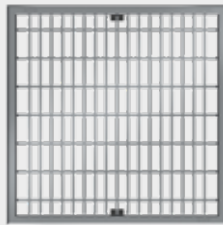

**Maschenrost**  
Stahl verzinkt  
Klasse B 125

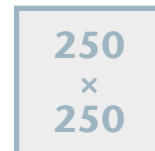

Pflastersteine auf Auffahrten versiegeln den Boden. Durch einen Punktablauf kann Oberflächenwasser natürlich versickern.



## Europoint – Modularer Bodenablauf mit Designrosten

Viele Häuser haben einen Wasserhahn an der Rückseite. Dieses Wasser sollte im Optimalfall durch einen Ablauf abgeleitet werden. Der Europoint ist ein Bodenablauf, der sich einfach und schnell in jeden Bodenbelag im Freien einbauen lässt.

30



### Eigenschaften

- PKW befahrbar
- Modularer Aufbau
- Leichte Entnahme und Reinigung der Bauteile



Mehr Informationen  
finden Sie online



## Regenwasserableitung

Ebenso wie die Rinnen vereinen Punktabläufe hohe Qualität mit ästhetischem Anspruch.

Wenn Pflastersteine, Gehwegplatten oder Asphalt die Flächen rund ums Gebäude versiegeln, kann Regen- und Schmutzwasser nicht natürlich versickern.

Die frost- und tausalzbeständigen ACO Self® Punktabläufe Europoint bieten eine einfache und praktische Lösung für Auffahrten sowie Hof- und größere Parkflächen, sie gewährleisten, dass das Oberflächenwasser gesammelt und abgeführt wird. Auch unter Zapfhähne im Garten sorgen sie für eine zuverlässige Aufnahme des Wassers.



## Modularer und individueller Aufbau

Bestimmen Sie den Abfluss und den Rost.

Mit der Entwicklung der Abläufe Europoint aus Polymerbeton bietet ACO zahlreiche individuelle Kombinationsmöglichkeiten.

Die PKW-befahrbaren Roste orientieren sich optisch an der Linienentwässerung und ermöglichen so eine einheitliche Gestaltung. Laub- und Schmutzfänger lassen sich einfach entnehmen und reinigen.

Auch dank des umfangreichen Zubehörs für jede Anwendung und Einbausituation, wie Geruchsverschlüsse und Anschluss eines Regenfallrohrs, sind ACO Self® Punktabläufe wahre Allrounder.

4

Für ein einladendes,  
sauberes Entree





## funktional

---

- rutschsicher
- einfacher Einbau
- leicht zu reinigen
- ideal für Fliesenbeläge

## ästhetisch

---

- hochwertige Optik
- gepflegter Eingangsbereich
- schwellenlose Gestaltung

## individuell

---

- mit persönlichem Namenszug
- individualisierbares Design
- große Auswahl an Matten und Rosten

## barrierefrei

---

- keine Stolperkante
- in den Boden eingelassen
- rollstuhlbefahrbar

## ACO Schuhabstreifer: in den Boden eingelassen

Schuhabstreifer, die nicht permanent im Entree hin und her rutschen, ersparen Ärger und erleichtern das Reinigen der Schuhsohlen auf elegante Weise.

ACO Schuhabstreifer matten liegen rutschsicher in einem Rahmen und werden beim Verlegen bündig in den Boden eingelassen. So ist eine schwellenlose Gestaltung des Eingangsbereichs problemlos möglich. Die hochwertigen, langlebigen Schuhabstreifer unterstützen ein nachhaltiges Gebäudekonzept.



# ACO Schuhabstreifer Vario

## Neue Ausführung mit durchdachten Details

Der neue Schuhabstreifer Vario überzeugt mit modularem Aufbau und praktischen Details. Neben den Größen 600 x 400, 750 x 500 und 1000 x 500 mm ist nun auch die Größe 600 x 600 mm erhältlich. Das Besondere: Die Größen können miteinander kombiniert werden. So kann der Schuhabstreifer optisch noch besser an Pflaster, Tür und Fliesen angepasst werden: Vielfältige, auch große Lösungen sind realisierbar.

Ein weiterer Vorteil der Modulbauweise: Da die einzelnen Elemente sehr handlich sind, können die Roste oder Matten leicht zur Reinigung entnommen werden. Dank der neuen Kunststoffzarge ist der ACO Schuhabstreifer Vario zudem besonders langlebig, da es keine Kontaktkorrosion gibt.



### Einsatzbereiche

- Haupteingänge
- Nebeneingänge
- Terrassen
- Mehrfachverlegung vor Schulen, Kindergärten, Restaurants, Bürogebäuden

#### NEU

- erhältlich in 4 Größen
- modulares System
- Entwässerungsanschluss
- Kunststoffzarge – rostfrei
- erleichterte Reinigung
- Edelstahl-Designrost
- befahrbare Ausführung

#### bewährt

- Bodenwanne aus Polymerbeton
- große Auswahl an Rosten und Matten
- leicht zu entnehmende Roste
- DIY-Einbau



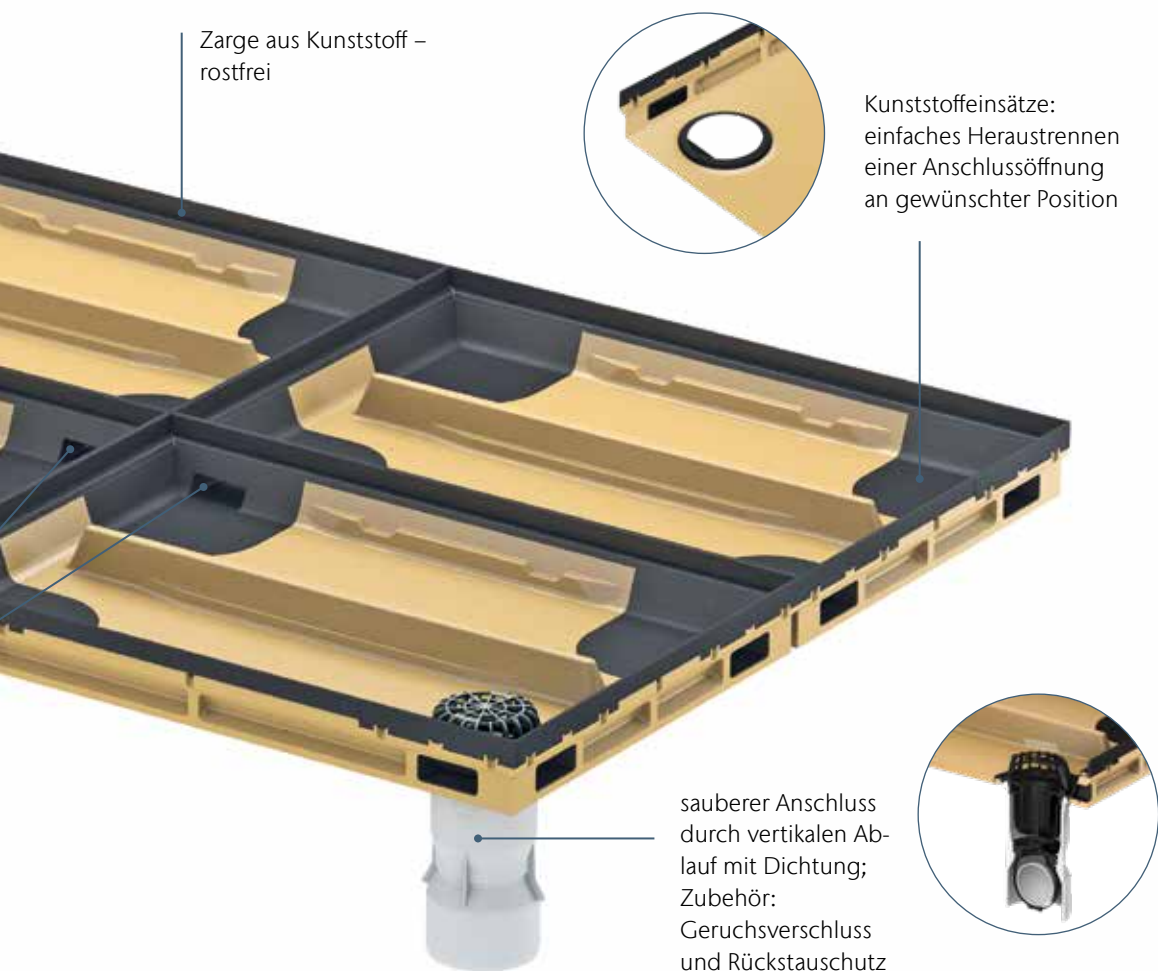
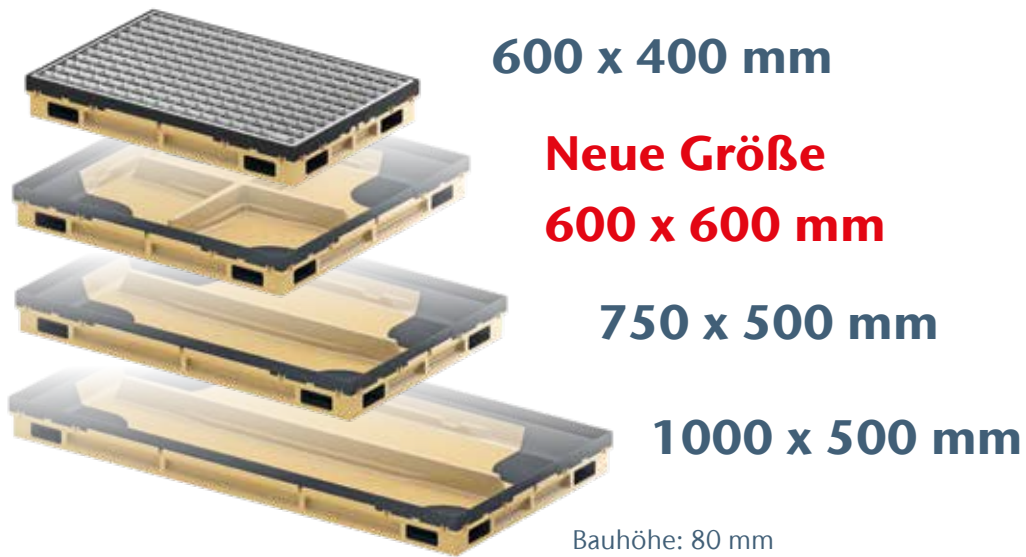

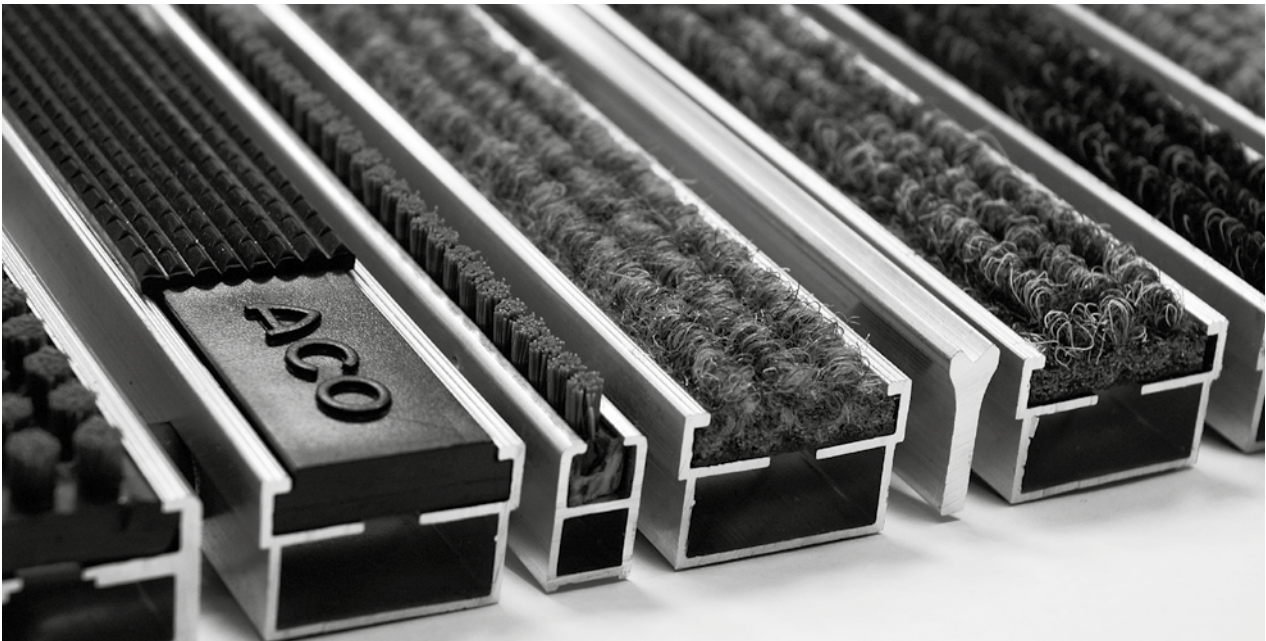

## Große Auswahl an Abdeckrosten und Schuhabstreifermatten

Für die ACO Vario Bodenwannen steht Ihnen eine große Auswahl an Rosten und Matten zur Verfügung. Neu im Programm sind der Designrost aus Edelstahl und der befahrbare Abdeckrost (Kl. B 125\*). Auch unsere Standardabdeckung, der V-Stabrost, wurde optimiert.

Weitere Informationen finden Sie auf unserer Internetseite [www.aco.at](http://www.aco.at)



NEU Designrost, Edelstahl



NEU Standardrost, Stahl verzinkt

36

## Die stabile Lösung für Eingangsbereiche mit höherer Belastung

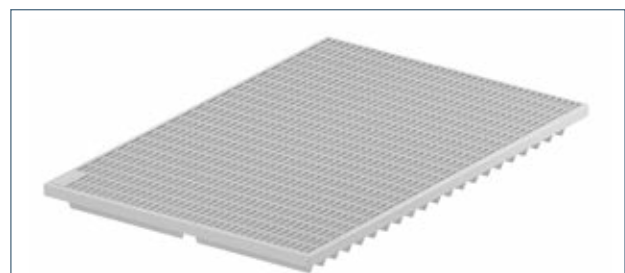

NEU im Sortiment erhältlich:

**Der Vario Rost Klasse B 125\* ist für besondere Ansprüche mit PKW und Hubwagen befahrbar**

- PKW-befahrbar (max. 3,5 t)
- mit Hubwagen befahrbar (bis 1 t)
- Stahl verzinkt

\* In Anlehnung an die ÖNORM EN 124

## Sauberlaufzonen

Eingänge von Schulen, Kindergärten, Restaurants und Bürogebäuden sind bewährte Einsatzgebiete des ACO Schuhabstreifers. Bei erhöhtem Publikumsverkehr und größeren Eingangsbereichen ermöglicht die sogenannte Mehrfachverlegung Sauberlaufzonen, die für einen hochwertigen und gepflegten Eingangsbereich sorgen. Die neuen Merkmale des ACO Vario Schuhabstreifers optimieren diese Anwendung. Denn jedes Modul verfügt über mehrere vordefinierte Verbindungsmöglichkeiten. Dank der Modularität genügt ein einziger Ablauf für die Versickerung bzw. den Kanalanschluss des gesamten Systems. So gelingt der Einbau schneller.



5

Entsiegeln, Versickern,  
und Befestigen



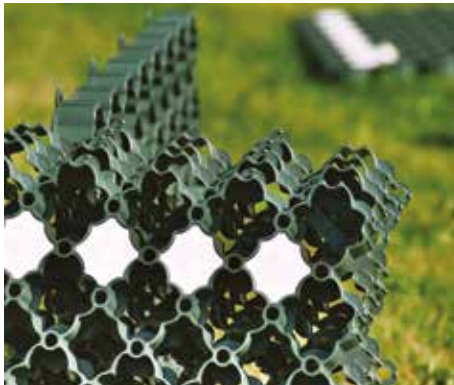

ACO Self® Rasenwabe

## Regenwasser vor Ort versickern

Ganzheitliches Regenwassermanagement hat viele Facetten. Die Versickerung des Niederschlagswassers im Boden ist dabei ein Vorgang, der die Grundwasserneubildung wesentlich unterstützt.

Die Entsiegelung von Flächen wird derzeit auf vielen Ebenen diskutiert. Mit der ACO Kiesstabilisierung können entsiegelte Flächen geschaffen werden, die den individuellen Wünschen entsprechen.



Versickerung kann bereits an der Oberfläche begünstigt werden. ACO Self® Rasenwaben aus Kunststoff entsiegeln Parkplätze, Hofauffahrten, Terrassen, Gehwege, Abstellplätze, Notzufahrten und Uferbefestigungen. Die Flächen sind grün und trotzdem hoch belastbar. Ein gutes Wurzelwachstum des Grases fördert die Versickerungsfähigkeit der Oberfläche.

Die ACO Kiesstabilisierung eignet sich zur Befestigung von Flächen aus Kies und Splitt. Die Wabenstruktur hält den Kies sicher an Ort und Stelle. So entstehen entsiegelte Flächen mit einer stabilen und wasserdurchlässigen Oberfläche, die begeht- und befahrbar ist, ohne dass sich Spurrillen bilden. Mit Edelsplitt oder Zierkies ist eine individuelle Gestaltung möglich.

# ACO Kiesstabilisierung

geeignet für den Garten- und Landschaftsbau

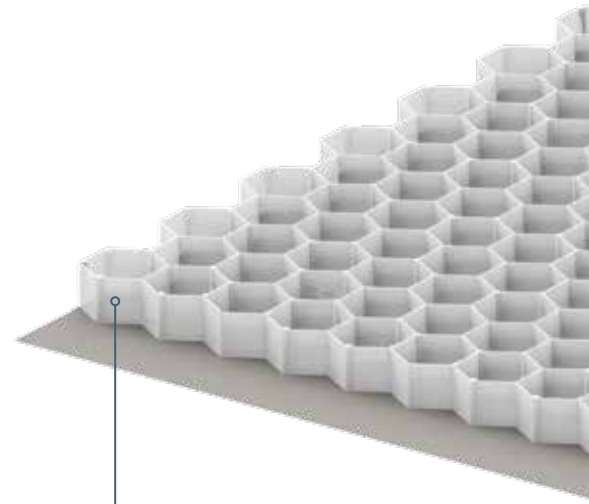

Wabenhöhe 30 mm für  
einfaches Transportieren  
und Verlegen

Die Entsiegelung von Flächen wird derzeit auf vielen Ebenen diskutiert. Manche Gemeinden schreiben sie bereits vor, andere erheben Gebühren für versiegelte Flächen. Mit der ACO Kiesstabilisierung können entsiegelte Flächen geschaffen werden, die den individuellen Wünschen entsprechen.

## Verhindert Spurrillen

## Für Fahrrad, Motorrad oder PKW

### ACO Kiesstabilisierung

#### begeh- und befahrbar

- verhindert Spurrillen
- befahrbar mit Fahrrad, Motorrad und PKW
- begehbar auch mit hohen Absätzen
- für einfaches Rollen von Kinderwagen oder Rollstühlen
- sicherer Untergrund für Gartenmöbel
- gefüllte Matten bis 300 t/m<sup>2</sup> belastbar

#### Eigenschaften

- für 10 m<sup>2</sup> werden 5,6 Matten benötigt
- Material: 100 % Polypropylen in Weiß
- integriertes Vlies
- Made in Germany







Die ACO Kiesstabilisierung eignet sich zur Befestigung von Flächen aus Kies und Splitt. Die Wabenstruktur hält den Kies sicher an Ort und Stelle. So entstehen entsiegelte Flächen ohne Spurrillen.

Fachgerecht verlegt, entsteht eine stabile und wasserdurchlässige Oberfläche, die begeh- und befahrbar ist. Mit Edelsplitt oder Zierkies ist eine individuelle Gestaltung möglich. Ein weiterer Vorteil: Dank der Wasserdurchlässigkeit fallen geringere Niederschlagsgebühren an.

Die Wabenstruktur der Matten sorgt dafür, dass die Steine dort bleiben, wo sie hingehören. So wird der Kies nicht länger von Fahrzeugen, Schuhen oder Gegenständen verdrängt. Es bilden sich keine Verwerfungen mehr und der Belag bleibt frei von Spurrillen, Gräben, Löchern und Steinansammlungen.



### Einsatzbereich

- Gartenwege und Terrassen
- kommunale Landschaftsgestaltung (z. B. Parks, Friedhöfe)
- Hofflächen, Parkplätze, Zu- und Auffahrten
- Dachflächen





**Für LKW,**

**Wohnmobile**

**und Schwerlast**

ACO Kiesstabilisierung Schwerlast

**für hohe Belastungen**

- gefüllte Matten bis zu einer Achslast von 10 t und einem zulässigen Gesamtgewicht von 16 t belastbar
- gefüllte Matten bis zu 450 t/m<sup>2</sup> belastbar

**Eigenschaften**

- für 10 m<sup>2</sup> werden 5,6 Matten benötigt
- Material 100 % Polypropylen in Weiß
- integriertes Vlies
- Made in Germany



# ACO Kiesstabilisierung Schwerlast

## geeignet für den Schwerverkehr

Für Bauvorhaben, die eine höhere Flächenbelastung fordern und bei denen eine Flächenentsiegelung gewünscht wird, ist die ACO Kiesstabilisierung Schwerlast die passende Lösung. Flächen oder Wege für Wohnmobile, SUV sowie auch LKW können mit dieser Kiesstabilisierung ausgestattet werden.

Das Regenwasser kann an Ort und Stelle versickern und trägt zur Neubildung des Grundwassers bei.

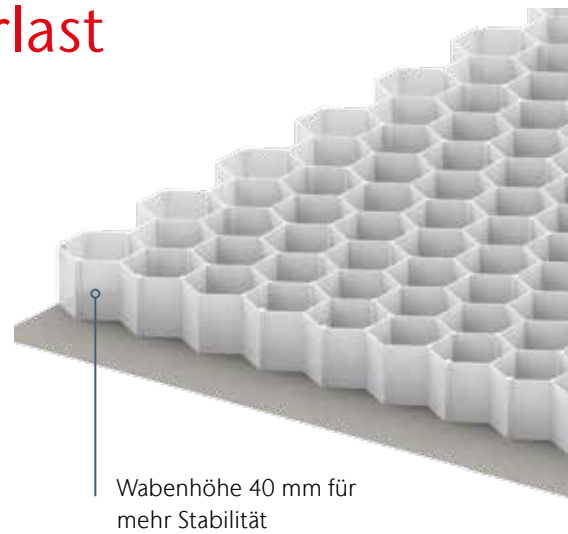

### Einsatzbereich

- SUV, Wohnmobile, LKW bis 450 t/m<sup>2</sup>
- für Flächen mit hoher Belastung



# ACO Rasenwabe

## Entsiegelung von Flächen

Flächenentsiegelung wird derzeit auf vielen Ebenen diskutiert. Manche Gemeinden schreiben die Entsiegelung von Flächen bereits vor, andere Gemeinden erheben Gebühren für versiegelte Flächen. Die ACO Self® Rasenwabe bietet die Möglichkeit, eine gelegentlich befahrbare, entsiegelte, begrünte Fläche herzustellen.

Durch die optimale Zellengröße wird ein hoher Grünanteil mit gutem Wurzelwachstum erreicht, wodurch der Boden gelockert wird. Somit bleibt die Versickerungsfähigkeit auf Dauer erhalten. Die leichte Verlegung wird durch das geringe Gewicht der ACO Self® Rasenwabe begünstigt. Für eine dauerhafte Standfestigkeit der Fläche sind örtliche Bodenverhältnisse vor dem Einbau zu berücksichtigen.

### Anwendungsbereiche

- Garagenzufahrten
- PKW-, Wohnwagenstellplätze
- Siedlungswege/Wegbefestigungen
- Dachbegrünungen



### Vorteile ACO Self® Rasenwabe

- einfacher Transport
- leicht zu verlegen, ca. 5 kg/m<sup>2</sup>
- PKW-befahrbar
- optisch ansprechend durch hohen Grünanteil
- besteht aus Recyclingkunststoffen (Polyolefinmaterialien)
- recyclingfähiges Material
- auf gelegentlich befahrbaren Flächen anwendbar bis zu einem Gefälle von ca. 5 %

Grüne Flächen können für Pflegefahrzeuge mit der ACO Self® Rasenwabe wasserdurchlässig und befahrbar befestigt werden

## ACO Rasenwabe

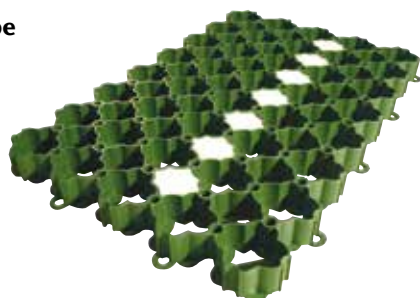

Die Maße der ACO Self® Rasenwabe (L/B/H): 586 x 386 x 38 mm; entspr. 4,42 St./m<sup>2</sup>

Erdnägel und Parkplatzmarkierungen sind als Zubehör erhältlich. Bei einer Stellplatzlänge von 4,5 m benötigen Sie 59 Markierungen, bei 5,0 m 64 Stück, bei 5,5 m 69 Stück.

ACO Self® Rasenwaben bilden in der Fläche eingebaut genügend „Raum“, um z. B. bei Ausdehnung durch Wärme keine negativen Auswirkungen auf die Fläche zu haben. In Kurven- und Rangierbereichen (Aufreten starker Scherkräfte), sind Rasenwaben nicht empfehlenswert. Bei weiteren Fragen zur Planung und Anwendung hilft Ihnen unsere Anwendungstechnik gerne weiter.



6

Lösungen für

ganz besondere Orte

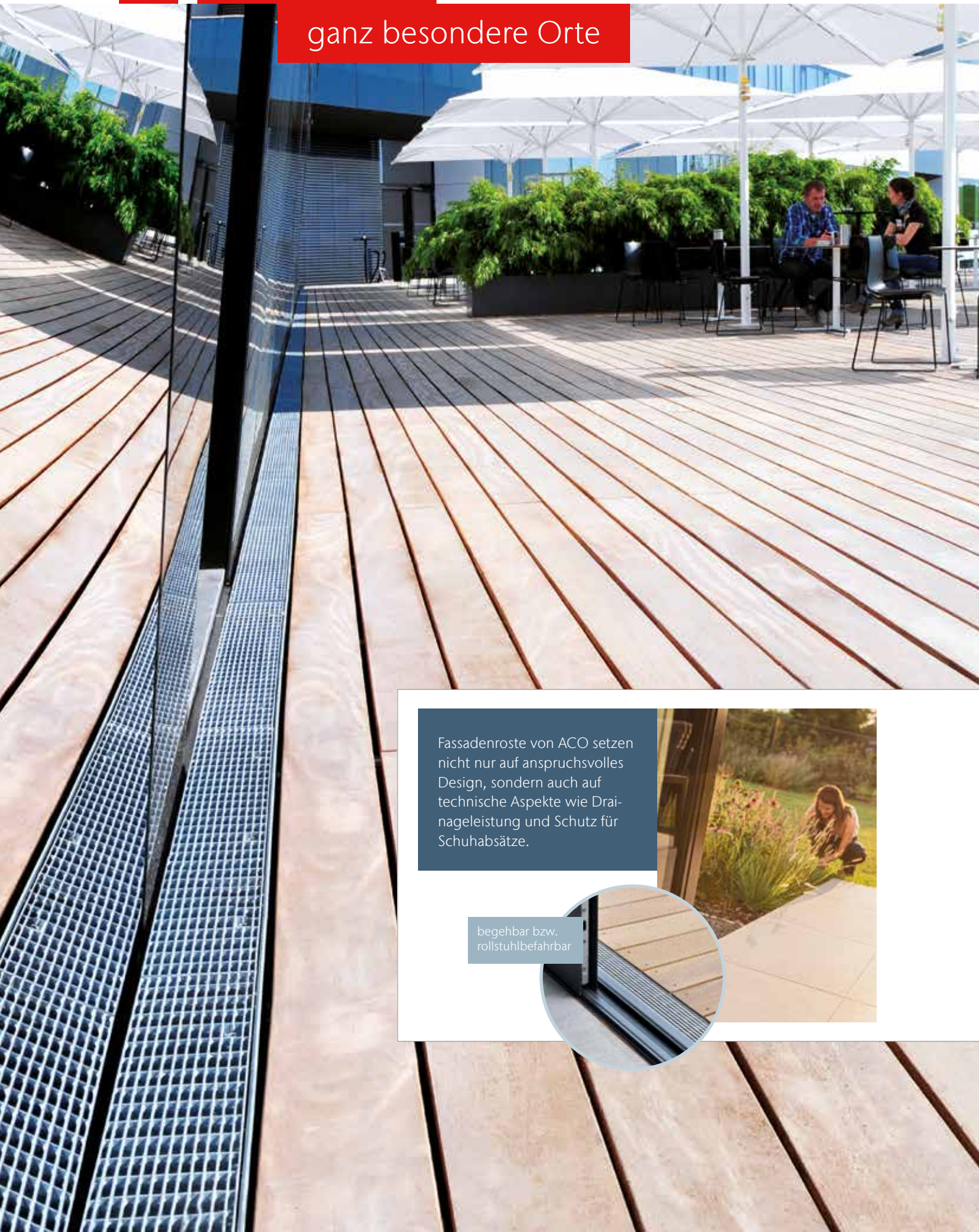

Fassadenroste von ACO setzen nicht nur auf anspruchsvolles Design, sondern auch auf technische Aspekte wie Drainageleistung und Schutz für Schuhabsätze.

begehrbar bzw.  
rollstuhlfahrbar





Die Planung und Ausführung der Balkon- und Terrassenentwässerung im Wohnungsbau verlangt von Architekten und Verarbeitern ein Höchstmaß an individueller Anpassung und somit ein Ablaufsystem, das perfekt auf die Einbausituation abgestimmt ist.

Die neuen Balkon- und Terrassenabläufe sind nach dem Baukastenprinzip aufgebaut und somit optimal für die unterschiedlichsten Einbausituationen geeignet – egal ob funktionale Abdichtung der Terrasse oder Gestaltung des Bodenaufbaus mit ästhetischer Einbindung von Fallrohren auf Balkonen.

## Fassaden, Balkone und Dachgärten entwässern

Nur zu oft wurde bei schwierigen örtlichen Gegebenheiten auf eine Entwässerung verzichtet. Speziell für Terrassen, Gründächer und Balkone gibt es von ACO intelligente Lösungen für jede Herausforderung.



Sowohl in Edelstahl als auch in der Ausführung Stahl verzinkt passt sich das System ACO Fassadenrinne Profiline allen architektonisch anspruchsvollen Bauvorhaben perfekt an. Verschiedene Designvarianten sind durch unterschiedliche Rostausführungen zu erreichen.

Das Rinnensystem Profiline arbeitet auf zwei Ebenen. Es entwässert die Oberfläche, gleichzeitig führt es auf der darunterliegenden Dränageschicht das Wasser ab. Auch von der Fassade abfließender Niederschlag wird sicher mit aufgenommen.



### Highlights des Rostprogramms



Längsstabrost



Lochrast



Profilstabrost



Längsstegrost



Kunststoffstegrost

# ACO. we care for water

ACO ist ein Water-Tech Unternehmen, das für den Schutz des Wassers sorgt. Ausgehend von unserer globalen Entwässerungskompetenz, die den Menschen vor dem Wasser schützt, sehen wir unsere Mission zunehmend darin, auch das Wasser vor dem Menschen zu schützen.

Mit dem ACO WaterCycle liefert ACO Systeme, mit denen sich Wasser sammeln und leiten, reinigen, speichern und schließlich wiederverwenden lässt. So trägt ACO zur Erhaltung sauberen Grundwassers als lebenswichtige Ressource bei und leistet einen Beitrag für die Welt von morgen. Die Weltgemeinschaft UN hat in ihrer Agenda 2030 die Verbesserung der Wasserqualität als eines von 17 Zielen für nachhaltige Entwicklung festgelegt.

Intelligente Entwässerungssysteme von ACO sorgen vermehrt mit smarter Technologie dafür, dass Regenwasser und Abwasser abgeleitet oder zwischengespeichert werden. Mit innovativer Abscheide- und Filtertechnik verhindern wir die Verunreinigung des Wassers, beispielsweise durch Fette, Treibstoffe, Schwermetalle oder Mikroplastik.

Heute geht ACO noch einen Schritt weiter: Wir nehmen die Herausforderung an, Wasser wiederzuverwenden und damit einen ressourcenschonenden Kreislauf zu sichern. Bei allen Produkten und Systemen legt ACO Wert auf Langlebigkeit, Wiederverwendbarkeit und einen niedrigen CO<sub>2</sub>-Fußabdruck. Das Streben nach Nachhaltigkeit ist ein ständiger Prozess, dem wir uns jeden Tag neu stellen wollen.

Die ACO Gruppe ist ein globales Familienunternehmen, das zu den Weltmarktführern im Water-Tech Segment gehört. 1946 in Schleswig-Holstein gegründet, tritt sie als transnationales Netzwerk in über 50 Ländern auf. Weltweit zeichnet sich ACO durch hohe dezentrale Ownership und explizite regionale Marktnähe aus.

**[www.aco.at](http://www.aco.at)**



Geschäftsführer ACO Österreich  
Dr. Ernst Strasser, MBA



ACO Österreich  
in Baden/Wien





**5.300**

Mitarbeiter in mehr als  
50 Ländern (Europa, Nord-  
und Südamerika, Asien,  
Australien, Afrika)

**1,15 Milliarden**

Euro Umsatz 2022

**40**

Produktionsstandorte  
in 20 Ländern



ACO Österreich  
in Baden/Wien

# Unser Serviceangebot

Jedes Projekt ist anders, hat seine eigenen Anforderungen und Herausforderungen. Neben unseren Produkten bieten wir Ihnen unser Know-how und unseren Service, um gemeinsam maßgeschneiderte Lösungen zu entwickeln – von der Planung bis zur Betreuung nach der Fertigstellung. ACO ist Ihr erster Ansprechpartner in allen Projektphasen.



## train:

### **Information und Weiterbildung**

In der ACO Academy teilen wir das Know-how der weltweit tätigen ACO Gruppe mit Architekten, Planern, Verarbeitern und Händlern, denen Qualität wichtig ist. Wir laden Sie ein, davon zu profitieren.

## design:

### **Planung und Optimierung**

Die Ausschreibung und Planung von Entwässerungslösungen erlaubt viele Varianten. Doch welche Konzeption führt zur wirtschaftlich besten und technisch sichersten Lösung? Wir helfen Ihnen, die richtige Antwort zu finden.



### **Unsere Einladung an Sie: askACO**

Als Weltmarktführer in der Entwässerungstechnik hat sich ACO der Herausforderung gestellt, Produkte zu entwickeln, die genau den jeweiligen Anforderungen entsprechen. Die vielfältigen klimatischen Bedingungen und die spezifischen lokalen Unterschiede erfordern in jedem einzelnen Fall Lösungen, die sowohl ökologisch als auch ökonomisch sind. Gemeinsam finden wir die richtige Antwort auf Ihre spezielle Entwässerungsfrage.

#### **support:**

#### **Bauberatung und -begleitung**

Damit zwischen Planung und Realisierung einer Entwässerungslösung keine bösen Überraschungen auftreten, beraten und unterstützen wir Sie projektbezogen auf Ihrer Baustelle.

#### **care:**

#### **Inspektion und Wartung**

ACO Produkte sind für ein langes Leben konzipiert und produziert. Mit unseren After-Sales-Angeboten sorgen wir dafür, dass ACO Ihre hohen Qualitätsansprüche auch nach Jahren noch erfüllt.

# ACO. we care for water

Intelligente Entwässerungssysteme von ACO sorgen dafür, dass Regen- und Abwasser abgeleitet oder gespeichert werden. Mit innovativer Abscheide- und Filtertechnik verhindern wir die Verunreinigung des Wassers. Wir nehmen die Herausforderung an, Wasser wiederzuverwenden und damit einen ressourcenschonenden Kreislauf zu sichern.

## ACO GmbH

Gewerbestraße 14 - 20  
2500 Baden  
Tel. (02252) 224 20-0  
Fax (02252) 224 20-8030

[info@aco.at](mailto:info@aco.at)  
[www.aco.at](http://www.aco.at)

Finden Sie Ihren persönlichen  
Ansprechpartner:

[www.aco.at/kontakt](http://www.aco.at/kontakt)

