

ACO ShowerDrain Public 80

Reihenduschrinne –individuelle Konfiguration

Zur Angebotserstellung können Sie die zweiseitige Konfiguration ausfüllen, ausdrucken und an folgende Faxnummer senden oder als PDF drucken und an folgende E-Mail-Adresse senden:

ACO GmbH
Gewerbestraße 14–20
2500 Baden
Tel. (02252/224 20-0)
Fax (02252/224 20-8030)
E-Mail: info@aco.at

Bestellung **Preisfrage**

Name: _____

Firma: _____

Straße: _____

Ort: _____

Tel.: _____

Fax: _____

E-Mail: _____

1. Höhe des Fliesenrahmens (H)

Bitte ankreuzen und ggf. ausfüllen:

- für Fliesen**
 (Standardrahmenhöhe H = 15 mm)
- für Naturstein** mit Rahmenhöhe H = 15 – 35 mm
 (max. H = 35 mm)

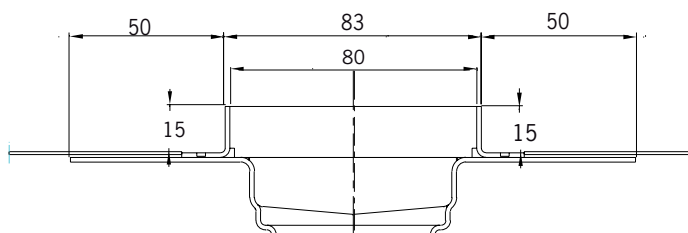

2a. Raumeinbau (Mindestlänge L = 1500 mm, Maximale Länge 3000 mm)

Bitte ankreuzen:

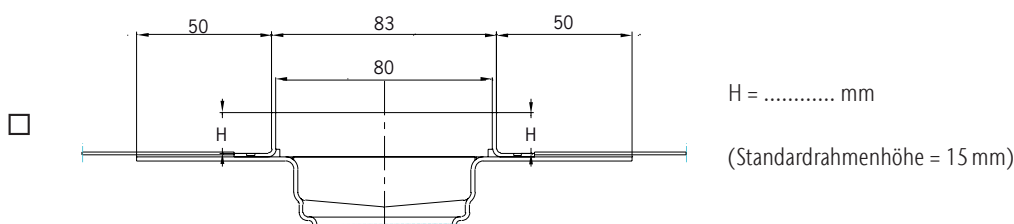

2b. Wandeinbau (Mindestlänge L = 1500 mm, Maximale Länge 3000 mm)

Bitte ankreuzen:

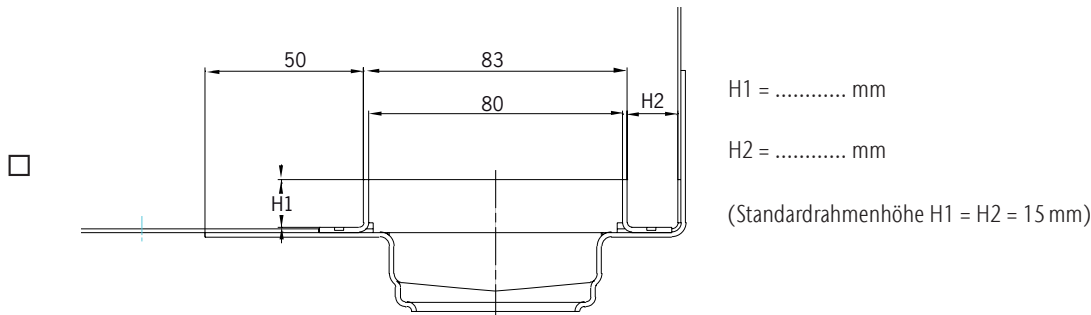

3. Anzahl und Position der Ablaufkörper

Minimale / maximale Längenangaben:

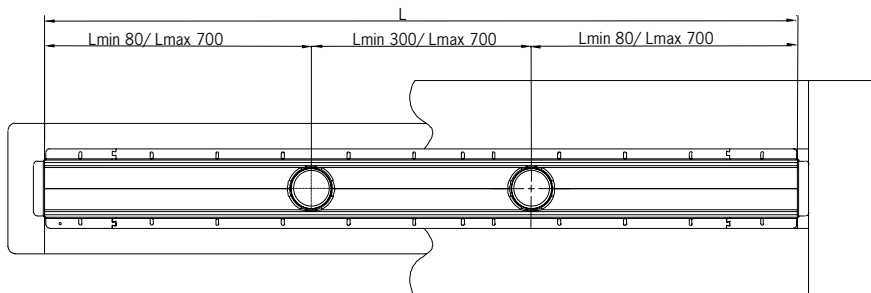

Für Ablaufwerte nach ÖNORM EN 1253-1 darf der maximale Fließweg des Wassers 700 mm NICHT überschreiten.

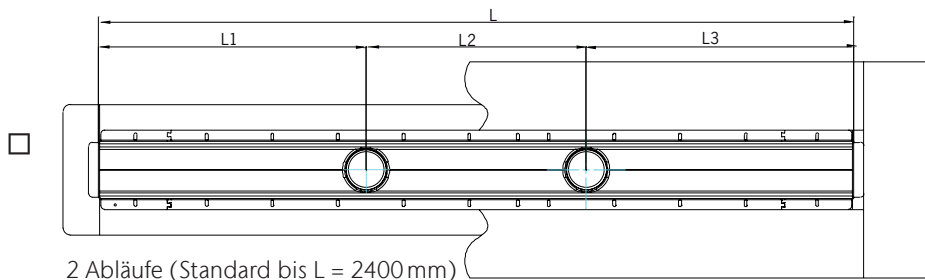

L = mm
 L1 = mm
 L2 = mm
 L3 = mm

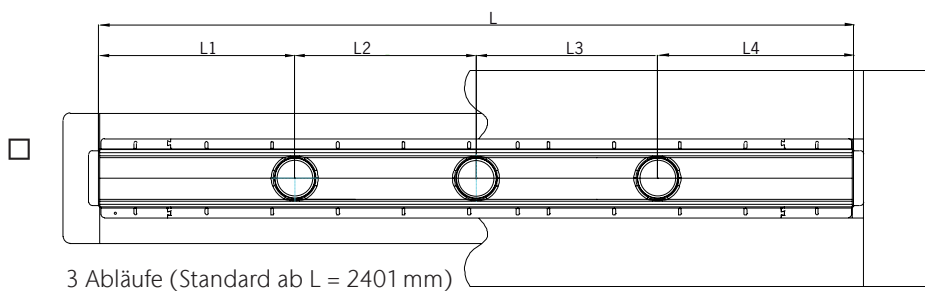

L = mm
 L1 = mm
 L2 = mm
 L3 = mm
 L4 = mm

4. Rost (Baulängenbedingt sind zweiteilige Roste möglich, Belastungsklasse K3)

Bitte ankreuzen:



Rostlänge 1 = Rostlänge 3 = mm

Rostlänge 2 = Rostlänge 4 = mm

Teilung der Roste
 Standard Rostlänge 500 mm bzw. 1000 mm
 Bitte Wunschlängen der Roste eintragen.

Bei Auswahl einer veränderten Rahmenhöhe unter Punkt 2 wird der ausgewählte Rost in seiner Höhe automatisch angepasst.

*befliesbar, Standard = 10 mm

5. Ablaufkörper

Bitte ankreuzen:

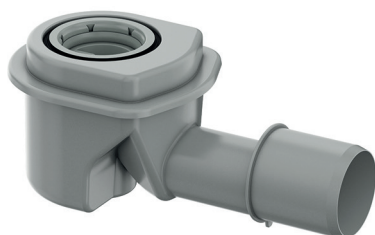

Einbauhöhe 115–140 mm



Einbauhöhe 30–140 mm